

# 2025

Applicable à partir du 1er janvier 2025

TARIF



**FABRICANT D'ÉLÉMENTS PRÉFABRIQUÉS**  
en pierre reconstituée

Plus de 500 références

Pour la clôture, la façade, le sol, le mobilier urbain...



# PRESENTATION

## DE LA SOCIETE

### PRODUITS

Alentour est un fabricant d'éléments en  **pierre reconstituée**  et béton armé en activité depuis 1999. Tous nos produits sont fabriqués dans notre usine basée à Lux (21). Nous travaillons avec des matières premières locales et utilisons une méthode exclusive de fabrication qui assure un bel aspect pierre naturelle à nos gammes.



# NOS VALEURS

## QUALITE

Nos produits sont résistants au gel et peuvent être utilisés aussi bien à l'intérieur qu'à l'extérieur. La qualité de notre matière première est garantie par un laboratoire extérieur spécialisé et tous nos éléments de charge sont validés par un bureau d'études externe en béton armé.

## SUR MESURE

Nous développons constamment nos gammes pour vous offrir un large choix de produits et répondre à vos besoins. Bénéficiant d'un centre d'usinage numérique et d'atelier de stratification et modelage, Alentour vous propose une création des pièces personnalisables et sur-mesure.

## NOS SERVICES

Notre équipe vous accompagne dans tous vos projets de construction et de rénovation. Nous proposons de nombreux services afin de répondre à vos attentes :

- Bureau d'études
- Chiffrage de projets
- Logistique
- Dépaletisation

## NOS +

- Conseils
- Disponibilité, réactivité
- Flexibilité



## INFORMATIONS

### COLORIS

Pour les teintes à la demande, 50% supplémentaire sur le prix de vente HT du produit.

Fabriqués à partir de granulats naturels de Comblanchien, nos produits peuvent présenter de légers écarts de teintes qui ne peuvent en aucun cas donner lieu à des réclamations.

### REPRISES

Toute reprise de produit se fera dans les 2 mois suivant l'achat. Elle engendrera une décote de 50% et les frais de transport pour le retour seront à la charge du client.

Pas de reprise pour les produits sur mesure et les coupes.

Le montant des reprises sera déduit sur la prochaine facture.

La reprise de palettes déconsignées se fera dans les 6 mois suivant l'achat.

Les frais de transport pour le retour de palette sont à la charge du client et le montant de la reprise sera déduit sur la prochaine facture.

### AVOIRS

Les avoirs seront systématiquement déduits sur une prochaine facture.

### TARIFS

Nos tarifs sont hors taxes et hors éco-contribution.



## PRECISIONS TECHNIQUES

### RAPPELS

- Du fait de la production moulée de nos produits, il convient de prendre en compte une tolérance de +/-3 mm.
- Tout produit posé est considéré comme accepté.
- Il est impératif de panacher les produits et les palettes.
- Pour une pose en extérieur, il est préconisé un dallage de 3,5 cm d'épaisseur minimum.
- Sur nos produits il est impératif d'appliquer un hydrofuge (viscosité <7 cSt) garantissant une protection contre les agressions causées par l'eau et la pollution tels que : différences d'aspects et de teintes par temps de pluie, apparitions d'efflorescences, développement de salissures diverses, effritements dus au gel. En absence de traitement aucune garantie se sera appliquée sur nos produits.
- Alentour se réserve le droit de modifier ses produits sans préavis. La responsabilité de Alentour ne saurait être engagée en cas de défaillance de l'utilisateur dans la manutention et/ou le stockage et/ou l'utilisation et/ou la pose du produit et notamment en cas de non respect du DTU applicable.
- Nos conditions générales de vente et nos conseils de pose sont téléchargeables sur notre site Internet : [www.pierre-alentour.fr](http://www.pierre-alentour.fr)

Conditionnement			
Ref	Désignation	Dimensions	Tarif général HT
<b>Conditionnement</b>			
TTPALDP	Palette consignée, l'unité.	110 x 110 cm	22,00 €
TTPALDP	Palette déconsignée, l'unité.	110 x 110 cm	16,50 €
TTPALVP	Palette vendue, l'unité.	110 x 110 cm	21,00 €
TTPAGG	Palette vendue, emballage et/ou protection pour grand format, l'unité	110 x (+110) cm	39,75 €
TTPACG	Palette consignée, grand modèle pour colonne ou pilier, l'unité.		39,37 €
TTPADG	Palette déconsignée, grand modèle pour colonne ou pilier, l'unité.		31,50 €
CAISSE	Caisse consignée, pour parement mural, l'unité.	120 x 80 cm	50,00 €
CAISDECON	Caisse déconsignée, pour parement mural, l'unité.	120 x 80 cm	41,50 €
TTCHEVRON	Chevron vendu, l'unité.		1,60 €
<b>Supplément teinte ; hors standard</b>			
SUPPLTEINTE20	Supplément tarifaire pour teintes hors standard.		100% du montant HT des produits concernés

# APPUIS FENETRE SEUILS ET PRE SEUILS TRADITIONNELS

Gamme complète s'adaptant à toutes les exigences techniques.

ALENTOUR est un fabricant national offrant une gamme complète avec plus de 150 références élaborées en fonction des besoins de nos partenaires constructeurs et maîtres d'œuvres.

**Fonctions :** Créer une étanchéité entre la maçonnerie et la menuiserie en ajoutant un élément décoratif à la façade et en protégeant les enduits. Assurer une bonne stabilité à la fenêtre.

Nos appuis traditionnels sont adaptés aux usages suivants :

- Maisons traditionnelles,
- Maisons parasismiques,
- Maisons avec nouvelle norme d'isolation (tapée d'isolation sur la totalité de la périphérie de la fenêtre),
- Maisons conçues à partir de murs en béton coulés sur place.

Nous proposons toutes les dimensions standards. Nous assurons la coupe pour les grandes dimensions et les dimensions personnalisées.

Nous avons conçu nos appuis traditionnels de différentes profondeurs :

■ **Appuis standards :** 35 cm, 39 cm, 38 cm (pour porte fenêtre coulissante) et en 28 cm et 39 cm (pour construction parasismique).

Ces appuis sont adaptés à différentes variantes d'isolation et respectent les normes notamment d'étanchéité à l'air et à l'eau.

■ **Appuis spécifiques :** 26 cm, 28 cm, 32 cm, 33cm et 51 cm.

Ces appuis peuvent également s'adapter aux matériaux de construction épais.

■ **Appuis de 28cm de large :** pour construction parasismique (rentrant de 1,5 cm de chaque côté dans la maçonnerie pour être conforme aux normes DTU).

Appuis sur mesure : jusqu'à 172 x 60 cm

## EXCLUSIVITE ALENTOUR

>> Solution technique innovante

Une excroissance aux 2 extrémités des oreilles permet un écoulement parfait de la pluie dirigée vers la goutte d'eau, évitant de ce fait le désagrément habituel du phénomène de moustache sur les façades.

### Les + :

- Finition lisse obtenue grâce à notre procédé de fabrication qui limite la prolifération de mousse.
- Solidité obtenue grâce à la présence d'armatures.
- Conformes à la nouvelle norme d'isolation thermique (appuis de 39cm).
- Produits stockés.
- Solution économique.
- Autres couleurs possibles sur commande, nous consulter.

Convient aussi bien à la restauration qu'à la construction de maisons traditionnelles ou contemporaines.



Rappel : Pour la pose des appuis de fenêtre ou seuils il est impératif de respecter une pente de 10%.

# APPUIS TRADITIONNELS ET SEUILS

TON IVOIRE



VENTE AU DETAIL

## Appuis de fenêtre «Traditionnels» profondeur 35 cm IVOIRE

Ref	Désignation	Dimensions L x l x h	Poids en kg / pièce	Tarif HT
<b>Prix unitaire, vente déconditionnée</b>				
DTRAD01APSA35040	Appui de fenêtre traditionnel 40 / 52 cm, ton ivoire, l'unité.	40 x 35 x 5 cm	28 kg / pièce	59,59 €
DTRAD01APSA35050	Appui de fenêtre traditionnel 50 / 62 cm, ton ivoire, l'unité.	50 x 35 x 5 cm	34 kg / pièce	59,59 €
DTRAD01APSA35060	Appui de fenêtre traditionnel 60 / 72 cm, ton ivoire, l'unité.	60 x 35 x 5 cm	40 kg / pièce	59,59 €
DTRAD01APSA35070	Appui de fenêtre traditionnel 70 / 82 cm, ton ivoire, l'unité.	70 x 35 x 5 cm	45 kg / pièce	66,54 €
DTRAD01APSA35080	Appui de fenêtre traditionnel 80 / 92 cm, ton ivoire, l'unité.	80 x 35 x 5 cm	50 kg / pièce	67,55 €
DTRAD01APSA35090	Appui de fenêtre traditionnel 90 / 102 cm, ton ivoire, l'unité.	90 x 35 x 5 cm	56 kg / pièce	73,51 €
DTRAD01APSA35100	Appui de fenêtre traditionnel 100 / 112 cm, ton ivoire, l'unité.	100 x 35 x 5 cm	61 kg / pièce	80,46 €
DTRAD01APSA35110	Appui de fenêtre traditionnel 110 / 122 cm, ton ivoire, l'unité.	110 x 35 x 5 cm	67 kg / pièce	87,41 €
DTRAD01APSA35120	Appui de fenêtre traditionnel 120 / 132 cm, ton ivoire, l'unité.	120 x 35 x 5 cm	73 kg / pièce	95,35 €
DTRAD01APSA35130	Appui de fenêtre traditionnel 130 / 142 cm, ton ivoire, l'unité.	130 x 35 x 5 cm	78 kg / pièce	103,30 €
DTRAD01APSA35140	Appui de fenêtre traditionnel 140 / 152 cm, ton ivoire, l'unité.	140 x 35 x 5 cm	83 kg / pièce	109,27 €
DTRAD01APSA35150	Appui de fenêtre traditionnel 150 / 162 cm, ton ivoire, l'unité.	150 x 35 x 5 cm	88 kg / pièce	117,23 €
DTRAD01APSA35160	Appui de fenêtre traditionnel 160 / 172 cm, ton ivoire, l'unité.	160 x 35 x 5 cm	94 kg / pièce	123,18 €
<b>Pour les dimensions supérieures à 160 les pièces sont 2 parties</b>				
DTRAD01APSA35180	Appui de fenêtre traditionnel 180 / 192 cm, en 2 parties, ton ivoire, l'unité.	180 x 35 x 5 cm	104 kg / pièce	145,03 €
DTRAD01APSA35200	Appui de fenêtre traditionnel 200 / 212 cm, en 2 parties, ton ivoire, l'unité.	200 x 35 x 5 cm	114 kg / pièce	160,92 €
DTRAD01APSA35210	Appui de fenêtre traditionnel 210 / 222 cm, en 2 parties, ton ivoire, l'unité.	210 x 35 x 5 cm	121 kg / pièce	168,86 €
DTRAD01APSA35240	Appui de fenêtre traditionnel 240 / 252 cm, en 2 parties, ton ivoire, l'unité.	240 x 35 x 5 cm	137 kg / pièce	194,68 €
DTRAD01APSA35300	Appui de fenêtre traditionnel 300 / 312 cm, en 2 parties, ton ivoire, l'unité.	300 x 35 x 5 cm	171 kg / pièce	241,39 €

Pour les dimensions supérieures à 320 les pièces sont en 3 parties. Pour d'autres dimensions nous contacter.

Pour toutes dimensions autres que celle de ce tableau, rajouter 8,50€/coupe (2 coupes pour les appuis en 2 parties et 4 coupes pour les appuis en 3 parties).

Conformes au règlement DTU.

## Seuils ou appuis «Traditionnels» profondeur 39 cm IVOIRE à vantaux

Ref	Désignation	Dimensions L x l x h	Poids en kg / pièce	Tarif HT
<b>Prix unitaire, vente déconditionnée</b>				
DTRAD01APSB39040	Seuil ou appui vantaux 40 / 52 cm, ton ivoire, l'unité.	40 x 39 x 5 cm	30 kg / pièce	59,59 €
DTRAD01APSB39050	Seuil ou appui vantaux 50 / 62 cm, ton ivoire, l'unité.	50 x 39 x 5 cm	36 kg / pièce	59,59 €
DTRAD01APSB39060	Seuil ou appui vantaux 60 / 72 cm, ton ivoire, l'unité.	60 x 39 x 5 cm	42 kg / pièce	59,59 €
DTRAD01APSB39070	Seuil ou appui vantaux 70 / 82 cm, ton ivoire, l'unité.	70 x 39 x 5 cm	49 kg / pièce	66,54 €
DTRAD01APSB39080	Seuil ou appui vantaux 80 / 92 cm, ton ivoire, l'unité.	80 x 39 x 5 cm	57 kg / pièce	67,55 €
DTRAD01APSB39090	Seuil ou appui vantaux 90 / 102 cm, ton ivoire, l'unité.	90 x 39 x 5 cm	62 kg / pièce	73,51 €
DTRAD01APSB39100	Seuil ou appui vantaux 100 / 112 cm, ton ivoire, l'unité.	100 x 39 x 5 cm	69 kg / pièce	80,46 €
DTRAD01APSB39110	Seuil ou appui vantaux 110 / 122 cm, ton ivoire, l'unité.	110 x 39 x 5 cm	75 kg / pièce	87,41 €
DTRAD01APSB39120	Seuil ou appui vantaux 120 / 132 cm, ton ivoire, l'unité.	120 x 39 x 5 cm	82 kg / pièce	95,35 €
DTRAD01APSB39130	Seuil ou appui vantaux 130 / 142 cm, ton ivoire, l'unité.	130 x 39 x 5 cm	88 kg / pièce	103,30 €
DTRAD01APSB39140	Seuil ou appui vantaux 140 / 152 cm, ton ivoire, l'unité.	140 x 39 x 5 cm	94 kg / pièce	109,27 €
DTRAD01APSB39150	Seuil ou appui vantaux 150 / 162 cm, ton ivoire, l'unité.	150 x 39 x 5 cm	100 kg / pièce	117,23 €
DTRAD01APSB39160	Seuil ou appui vantaux 160 / 172 cm, ton ivoire, l'unité.	160 x 39 x 5 cm	107 kg / pièce	123,18 €
<b>Pour les dimensions supérieures à 160 les pièces sont 2 parties</b>				
DTRAD01APSB39180	Seuil ou appui vantaux 180 / 192 cm, ton ivoire, en 2 parties, l'unité.	180 x 39 x 5 cm	119 kg / pièce	145,03 €
DTRAD01APSB39200	Seuil ou appui vantaux 200 / 212 cm, ton ivoire, en 2 parties, l'unité.	200 x 39 x 5 cm	132 kg / pièce	160,92 €
DTRAD01APSB39210	Seuil ou appui vantaux 210 / 222 cm, ton ivoire, en 2 parties, l'unité.	210 x 39 x 5 cm	138 kg / pièce	168,86 €
DTRAD01APSA39220	Seuil ou appui vantaux 220 / 232cm, ton ivoire, en 2 parties, l'unité.	220 x 35 x 5 cm	126 kg / pièce	177,72 €
DTRAD01APSB39240	Seuil ou appui vantaux 240 / 252 cm, en 2 parties, ton ivoire, l'unité.	240 x 39 x 5 cm	157 kg / pièce	194,68 €
DTRAD01APSB39300	Seuil ou appui vantaux 300 / 312 cm, en 2 parties, ton ivoire, l'unité.	300 x 39 x 5 cm	196 kg / pièce	241,39 €

Pour les dimensions supérieures à 320 les pièces sont en 3 parties. Pour d'autres dimensions nous contacter.

Pour toutes dimensions autres que celle de ce tableau, rajouter 8,50€/coupe (2 coupes pour les appuis en 2 parties et 4 coupes pour les appuis en 3 parties).

Conformes au règlement DTU.

**NOUVEAU !**  
**GRANDES DIMENSIONS**  
**DISPONIBLES EN 1 SEULE PARTIE**

**VENTE  
 AU  
 DETAIL**

**Appuis de fenêtre «Traditionnels» profondeur 35 cm en 1 partie IVOIRE talon 13 cm**

Ref	Désignation	Dimensions L x l x h	Poids en kg / pièce	Tarif HT
<b>Prix unitaire, vente déconditionnée</b>				
DTRAD01APSA351801	Appui de fenêtre traditionnel 180 / 192 cm, ton ivoire, <b>en 1 partie</b> , l'unité.	180 x 35 x 13/5 cm	104 kg / pièce	152,25 €
DTRAD01APSA352101	Appui de fenêtre traditionnel 210 / 222 cm, ton ivoire, <b>en 1 partie</b> , l'unité.	210 x 35 x 13/5 cm	121 kg / pièce	177,27 €
DTRAD01APSA352401	Appui de fenêtre traditionnel 240 / 252 cm, ton ivoire, <b>en 1 partie</b> , l'unité.	240 x 35 x 13/5 cm	138 kg / pièce	204,40 €

**Seuils ou appuis «Traditionnels» profondeur 39 cm en 1 partie IVOIRE à vantaux talon 13 cm**

Ref	Désignation	Dimensions L x l x h	Poids en kg / pièce	Tarif HT
<b>Prix unitaire, vente déconditionnée</b>				
DTRAD01APSB391801	Seuil ou appui vantaux 180 / 192 cm, ton ivoire, <b>en 1 partie</b> , l'unité.	180 x 39 x 13/5 cm	119 kg / pièce	152,25 €
DTRAD01APSB392101	Seuil ou appui vantaux 210 / 222 cm, ton ivoire, <b>en 1 partie</b> , l'unité.	210 x 39 x 13/5 cm	138 kg / pièce	177,27 €
DTRAD01APSB392401	Seuil ou appui vantaux 240 / 252 cm, ton ivoire, <b>en 1 partie</b> , l'unité.	240 x 39 x 13/5 cm	159 kg / pièce	204,40 €

Au-delà d'une masse supérieur à 25 kg par personne, il convient de recourir à une manutention adaptée.

**Manutention : en cas de manutention manuelle les appuis de fenêtre doivent être déplacés en les manutentionnant sur la tranche.**

**Seuils «Traditionnels» IVOIRE profondeur 41 cm pour porte d'entrée**

Ref	Désignation	Dimensions L x l x h	Poids en kg / pièce	Tarif HT
<b>Prix unitaire, vente déconditionnée</b>				
DTRAD01APSB41090	Seuil porte d'entrée 80 / 92 cm, ton ivoire, l'unité.	80 x 41 x 5 cm	59 kg / pièce	83,44 €
DTRAD01APSB41090	Seuil porte d'entrée 90 / 102 cm, ton ivoire, l'unité.	90 x 41 x 5 cm	67 kg / pièce	83,44 €
DTRAD01APSB41100	Seuil porte d'entrée 100 / 112 cm, ton ivoire, l'unité.	100 x 41 x 5 cm	73 kg / pièce	91,39 €
DTRAD01APSB41130	Seuil porte d'entrée 130 / 142 cm, ton ivoire, l'unité.	130 x 41 x 5 cm	93 kg / pièce	99,33 €

Conformes au règlement DTU.

**Seuils «Traditionnels» IVOIRE profondeur 38 cm pour porte fenêtre coulissante avec rejingot de 7cm**

Ref	Désignation	Dimensions L x l x h	Poids en kg / pièce	Tarif HT
<b>Prix unitaire, vente déconditionnée</b>				
DTRAD01APSB38160	Seuil traditionnel porte fenêtre coulissante 160 / 172 cm, ton ivoire, l'unité.	160 x 38 x 5 cm	107 kg / pièce	123,18 €
<b>Pour les dimensions supérieures à 160 les pièces sont en 2 parties</b>				
DTRAD01APSB38180	Seuil traditionnel porte fenêtre coulissante 180 / 192 cm, ton ivoire, en 2 parties, l'unité.	180 x 38 x 5 cm	118 kg / pièce	145,03 €
DTRAD01APSB38200	Seuil traditionnel porte fenêtre coulissante 200 / 212 cm, ton ivoire, en 2 parties, l'unité.	200 x 38 x 5 cm	131 kg / pièce	160,92 €
DTRAD01APSB38210	Seuil traditionnel porte fenêtre coulissante 210 / 222 cm, ton ivoire, en 2 parties, l'unité.	210 x 38 x 5 cm	137 kg / pièce	168,86 €
DTRAD01APSB38220	Seuil traditionnel porte fenêtre coulissante 220 / 232 cm, ton ivoire, en 2 parties, l'unité.	220 x 38 x 5 cm	143 kg / pièce	176,81 €
DTRAD01APSA35220	Seuil traditionnel porte fenêtre coulissante 240 / 252 cm, ton ivoire, en 2 parties, l'unité.	240 x 38 x 5 cm	155 kg / pièce	194,68 €
DTRAD01APSB38300	Seuil traditionnel porte fenêtre coulissante 300 / 312 cm, ton ivoire, en 2 parties, l'unité.	300 x 38 x 5 cm	194 kg / pièce	241,39 €

Pour les dimensions supérieures à 320 les pièces sont en 3 parties. Pour d'autres dimensions nous contacter.

Pour toutes dimensions autres que celle de ce tableau, rajouter 8,50€/coupe (2 coupes pour les appuis en 2 parties et 4 coupes pour les appuis en 3 parties).

Conformes au règlement DTU.



Appuis fenêtres «Traditionnels» profondeur 28 cm IVOIRE

Ref	Désignation	Dimensions L x l x h	Poids en kg / pièce	Tarif HT
<b>Prix unitaire, vente déconditionnée</b>				
DTRAD01APSA28040	Appui de fenêtre traditionnel 40 / 52 cm, ton ivoire, l'unité.	40 x 28 x 5 cm	22 kg / pièce	46,40 €
DTRAD01APSA28050	Appui de fenêtre traditionnel 50 / 62 cm, ton ivoire, l'unité.	50 x 28 x 5 cm	27 kg / pièce	46,40 €
DTRAD01APSA28060	Appui de fenêtre traditionnel 60 / 72 cm, ton ivoire, l'unité.	60 x 28 x 5 cm	31 kg / pièce	46,40 €
DTRAD01APSA28070	Appui de fenêtre traditionnel 70 / 82 cm, ton ivoire, l'unité.	70 x 28 x 5 cm	35 kg / pièce	49,42 €
DTRAD01APSA28080	Appui de fenêtre traditionnel 80 / 92 cm, ton ivoire, l'unité.	80 x 28 x 5 cm	39 kg / pièce	56,46 €
DTRAD01APSA28090	Appui de fenêtre traditionnel 90 / 102 cm, ton ivoire, l'unité.	90 x 28 x 5 cm	43 kg / pièce	62,52 €
DTRAD01APSA28100	Appui de fenêtre traditionnel 100 / 112 cm, ton ivoire, l'unité.	100 x 28 x 5 cm	48 kg / pièce	66,54 €
DTRAD01APSA28120	Appui de fenêtre traditionnel 120 / 132 cm, ton ivoire, l'unité.	120 x 28 x 5 cm	57 kg / pièce	77,63 €
DTRAD01APSA28140	Appui de fenêtre traditionnel 140 / 152 cm, ton ivoire, l'unité.	140 x 28 x 5 cm	65 kg / pièce	90,74 €
DTRAD01APSA28160	Appui de fenêtre traditionnel 160 / 172 cm, ton ivoire, l'unité.	160 x 28 x 5 cm	73 kg / pièce	107,87 €
<b>Pour les dimensions supérieures à 160 les pièces sont en 2 parties.</b>				
DTRAD01APSA28180	Appui de fenêtre traditionnel 180 / 192 cm, ton ivoire, l'unité.	180 x 28 x 5 cm	81 kg / pièce	120,98 €
DTRAD01APSA28200	Appui de fenêtre traditionnel 200 / 212 cm, ton ivoire, l'unité.	200 x 28 x 5 cm	90 kg / pièce	134,08 €
<b>Pour les dimensions supérieures à 320 les pièces sont en 3 parties. Pour d'autres dimensions nous contacter. Conformés au règlement DTU.</b>				

Appuis fenêtres ou seuils «Traditionnels» profondeur 51 cm IVOIRE pour mur de 50 sans débord intérieur

Ref	Désignation	Dimensions L x l x h	Poids en kg / pièce	Tarif HT
<b>Prix unitaire, vente déconditionnée</b>				
DTRAD01APSA51050	Appui de fenêtre ou seuil traditionnel 50 / 62 cm, ton ivoire, l'unité.	50 x 51 x 5 cm	52 kg / pièce	120,98 €
DTRAD01APSA51080	Appui de fenêtre ou seuil traditionnel 80 / 92 cm, ton ivoire, l'unité.	80 x 51 x 5 cm	77 kg / pièce	173,41 €
DTRAD01APSA51120	Appui de fenêtre ou seuil traditionnel 120 / 132 cm, ton ivoire, l'unité.	120 x 51 x 5 cm	110 kg / pièce	201,63 €
<b>Conformes au règlement DTU.</b>				



Seuils «Traditionnels» profondeur 33 et 39 cm IVOIRE pour porte de service, talon épaisseur 75 mm

Ref	Désignation	Dimensions L x l x h	Poids en kg / pièce	Tarif HT
<b>Prix unitaire, vente déconditionnée</b>				
DTRAD01APSB33080	Seuil porte de service 80 / 92 cm, ton ivoire, l'unité.	80 x 33 x 5 cm	40 kg / pièce	75,60 €
DTRAD01APSB33090	Seuil porte de service 90 / 102 cm, ton ivoire, l'unité.	90 x 33 x 5 cm	44 kg / pièce	78,65 €
DTRAD01APSB33100	Seuil porte de service 100 / 112 cm, ton ivoire, l'unité.	100 x 33 x 5 cm	49 kg / pièce	87,39 €
DTRAD01APSD39120	Seuil porte de service 120 / 132 cm, ton ivoire, l'unité.	120 x 39 x 5 cm	65 kg / pièce	103,14 €
<b>Conformes au règlement DTU.</b>				

## Appuis fenêtres «Traditionnels» IVOIRE PS (construction parasismique) prof. 28 et 32 cm

Ref	Désignation	Dimensions L x l x h	Poids en kg / pièce	Tarif HT
<b>Prix unitaire, vente déconditionnée</b>				
DTRAD16APSA28060	Appui de fenêtre traditionnel PS 60 / 66 cm (H 10 cm), ton ivoire, l'unité.	60 x 28 x 5 cm	27 kg / pièce	58,62 €
DTRAD16APSA28100	Appui de fenêtre traditionnel PS 100 / 106 cm (H 10 cm), ton ivoire, l'unité.	100 x 28 x 5 cm	44 kg / pièce	75,72 €
DTRAD16APSA32040	Appui de fenêtre traditionnel PS 40 / 46 cm (H 10 cm), ton ivoire, l'unité.	40 x 32 x 5 cm	22 kg / pièce	53,03 €
DTRAD16APSA32060	Appui de fenêtre traditionnel PS 60 / 66 cm (H 10 cm), ton ivoire, l'unité.	60 x 32 x 5 cm	31 kg / pièce	58,62 €
DTRAD16APSA32070	Appui de fenêtre traditionnel PS 70 / 76 cm (H 10 cm), ton ivoire, l'unité.	70 x 32 x 5 cm	36 kg / pièce	65,44 €
DTRAD16APSA32090	Appui de fenêtre traditionnel PS 90 / 96 cm (H 10 cm), ton ivoire, l'unité.	90 x 32 x 5 cm	46 kg / pièce	72,29 €
DTRAD16APSA32100	Appui de fenêtre traditionnel PS 100 / 106 cm (H 10 cm), ton ivoire, l'unité.	100 x 32 x 5 cm	55 kg / pièce	81,78 €
DTRAD16APSA32120	Appui de fenêtre traditionnel PS 120 / 126 cm (H 10 cm), ton ivoire, l'unité.	120 x 32 x 5 cm	77 kg / pièce	96,11 €
DTRAD16APSA32140	Appui de fenêtre traditionnel PS 140 / 146 cm (H 10 cm), ton ivoire, l'unité.	140 x 32 x 5 cm	89 kg / pièce	102,40 €

Pour d'autres dimensions nous contacter.

## Seuils «Traditionnels» IVOIRE PS (construction parasismique) profondeur 26 et 32 cm

Ref	Désignation	Dimensions L x l x h	Poids en kg / pièce	Tarif HT
<b>Prix unitaire, vente déconditionnée</b>				
DTRAD16APSB26090	Seuil traditionnel PS 90 / 96 cm (H 8,5 cm), ton ivoire, l'unité.	90 x 26 x 5 cm	29 kg / pièce	72,29 €
DTRAD16APSB26160	Seuil traditionnel PS 160 / 166 cm (H 8,5 cm), ton ivoire, l'unité.	160 x 26 x 5 cm	50 kg / pièce	121,12 €
DTRAD16APSBH26090	Seuil traditionnel PS 90 / 96 cm (H 10 cm), ton ivoire, l'unité.	90 x 26 x 5 cm	37 kg / pièce	72,29 €
DTRAD16APSBH26160	Seuil traditionnel PS 160 / 166 cm (H 10 cm), ton ivoire, l'unité.	160 x 26 x 5 cm	64 kg / pièce	121,12 €
DTRAD16APSB32090	Seuil traditionnel PS 90 / 96 cm (H 8,5 cm), ton ivoire, l'unité.	90 x 32 x 5 cm	41 kg / pièce	72,29 €
DTRAD16APSB32160	Seuil traditionnel PS 160 / 166 cm (H 8,5 cm), ton ivoire, l'unité.	160 x 32 x 5 cm	71 kg / pièce	121,12 €

Non conformes au règlement DTU.

PARASISMIQUE

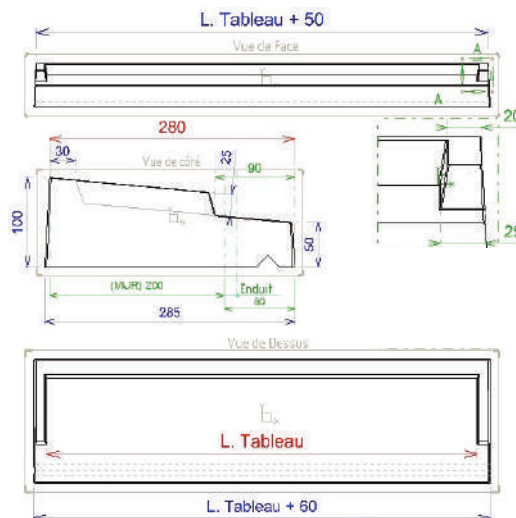
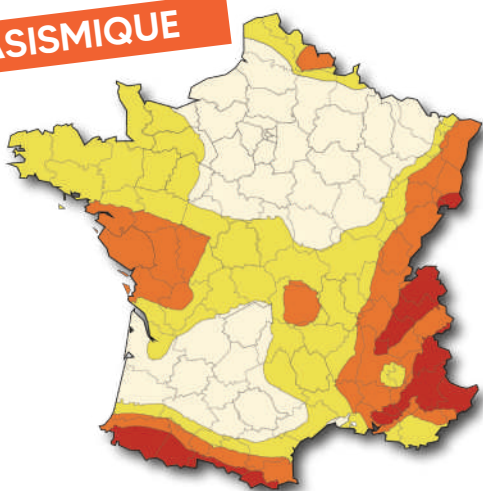

## Appuis fenêtres ou seuils «Traditionnels» IVOIRE PS (construction parasismique) prof. 39 cm IVOIRE

Ref	Désignation	Dimensions L x l x h	Poids en kg / pièce	Tarif HT
<b>Prix unitaire, vente déconditionnée</b>				
DTRAD16APSA39040	Appui de fenêtre ou seuil PS ivoire 40 / 48 cm (H 10 cm), ton ivoire, l'unité.	40 x 39 x 5 cm	23 kg / pièce	61,69 €
DTRAD16APSA39050	Appui de fenêtre ou seuil PS ivoire 50 / 58 cm (H 10 cm), ton ivoire, l'unité.	50 x 39 x 5 cm	29 kg / pièce	61,69 €
DTRAD16APSA39060	Appui de fenêtre ou seuil PS ivoire 60 / 68 cm (H 10 cm), ton ivoire, l'unité.	60 x 39 x 5 cm	35 kg / pièce	61,69 €
DTRAD16APSA39080	Appui de fenêtre ou seuil PS ivoire 80 / 88 cm (H 10 cm), ton ivoire, l'unité.	80 x 39 x 5 cm	46 kg / pièce	67,88 €
DTRAD16APSA39090	Appui de fenêtre ou seuil PS ivoire 90 / 98 cm (H 10 cm), ton ivoire, l'unité.	90 x 39 x 5 cm	51 kg / pièce	74,04 €
DTRAD16APSA39100	Appui de fenêtre ou seuil PS ivoire 100 / 108 cm (H 10 cm), ton ivoire, l'unité.	100 x 39 x 5 cm	57 kg / pièce	81,24 €
DTRAD16APSA39110	Appui de fenêtre ou seuil PS ivoire 110 / 118 cm (H 10 cm), ton ivoire, l'unité.	110 x 39 x 5 cm	63 kg / pièce	89,36 €
DTRAD16APSA39120	Appui de fenêtre ou seuil PS ivoire 120 / 128 cm (H 10 cm), ton ivoire, l'unité.	120 x 39 x 5 cm	69 kg / pièce	95,64 €
DTRAD16APSA39140	Appui de fenêtre ou seuil PS ivoire 140 / 148 cm (H 10 cm), ton ivoire, l'unité.	140 x 39 x 5 cm	80 kg / pièce	110,03 €
DTRAD16APSA39160	Appui de fenêtre ou seuil PS ivoire 160 / 168 cm (H 10 cm), ton ivoire, l'unité.	160 x 39 x 5 cm	91 kg / pièce	124,43 €

Conformes au règlement DTU. Pour d'autres dimensions nous contacter.

Seuils «Traditionnels» PMR (Personne à Mobilité Réduite) profondeur 39 cm IVOIRE

Ref	Désignation	Dimensions L x l x h	Poids en kg / pièce	Tarif HT
<b>Prix unitaire, vente déconditionnée</b>				
DTRAD18APSB39090	Seuil traditionnel PMR ivoire 90 / 98 cm, ton ivoire, l'unité.	90 x 39 x 5 cm	54 kg / pièce	96,24 €
DTRAD18APSB39100	Seuil traditionnel PMR ivoire 100 / 108 cm, ton ivoire, l'unité.	100 x 39 x 5 cm	60 kg / pièce	105,62 €
DTRAD18APSB39120	Seuil traditionnel PMR ivoire 120 / 128 cm, ton ivoire, l'unité.	120 x 39 x 5 cm	71 kg / pièce	124,33 €
DTRAD18APSB39140	Seuil traditionnel PMR ivoire 140 / 148 cm, ton ivoire, l'unité.	140 x 39 x 5 cm	82 kg / pièce	143,01 €
DTRAD18APSB39160	Seuil traditionnel PMR ivoire 160 / 168 cm, ton ivoire, l'unité.	160 x 39 x 5 cm	93 kg / pièce	147,78 €

Pour les dimensions supérieures à 160 les pièces sont en 2 parties et en 3 parties pour les pièces supérieures à 320 cm.  
Pour d'autres dimensions nous contacter. Pour toutes dimensions autres que celle de ce tableau, rajouter 8,50€/coupe (2 coupes pour les appuis en 2 parties et 4 coupes pour les appuis en 3 parties). Non conformes au règlement DTU.

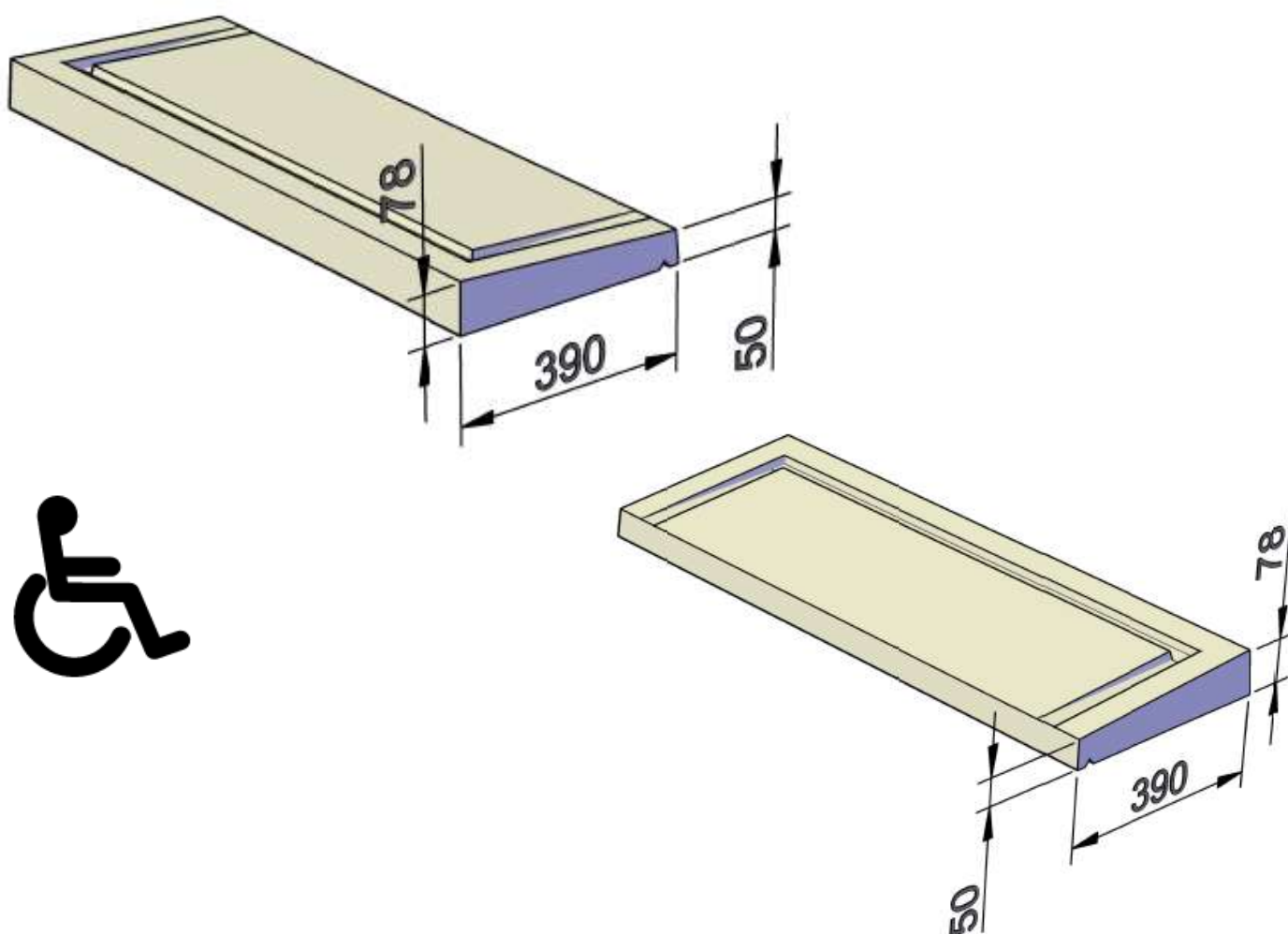

Seuils «Traditionnels» PMR (Personne à Mobilité Réduite) coulissant prof. 38 cm avec rejingot de 7 cm

Ref	Désignation	Dimensions L x l x h	Poids en kg / pièce	Tarif HT
<b>Prix unitaire, vente déconditionnée</b>				
DTRAD18APSB38240	Seuil traditionnel PMR coulissant, ton ivoire 240 / 248 cm, en 2 parties l'unité.	240 x 38 x 5 cm	139 kg / pièce	242,65 €

Pour les dimensions supérieures à 320 les pièces sont en 3 parties.  
Pour d'autres dimensions nous contacter. Pour toutes dimensions autres que celle de ce tableau, rajouter 8,50€/coupe (2 coupes pour les appuis en 2 parties et 4 coupes pour les appuis en 3 parties). Non conformes au règlement DTU.

# APPUIS TRADITIONNELS ET SEUILS

## TON IVOIRE

VENTE  
A LA  
PALETTE

### Appuis fenêtres «Traditionnels» profondeur 35 cm IVOIRE

Ref	Désignation	Dimensions L x l x h	Poids en kg / Nb par palette	Tarif HT
<b>Prix unitaire, vente par palette complète</b>				
TRAD01APSA35040	Appui de fenêtre traditionnel 40 / 52 cm, ton ivoire, l'unité.	40 x 35 x 5 cm	336 kg / 12 pièces	49,66 €
TRAD01APSA35050	Appui de fenêtre traditionnel 50 / 62 cm, ton ivoire, l'unité.	50 x 35 x 5 cm	407 kg / 12 pièces	49,66 €
TRAD01APSA35060	Appui de fenêtre traditionnel 60 / 72 cm, ton ivoire, l'unité.	60 x 35 x 5 cm	712 kg / 18 pièces	49,66 €
TRAD01APSA35080	Appui de fenêtre traditionnel 80 / 92 cm, ton ivoire, l'unité.	80 x 35 x 5 cm	900 kg / 18 pièces	56,28 €
TRAD01APSA35090	Appui de fenêtre traditionnel 90 / 102 cm, ton ivoire, l'unité.	90 x 35 x 5 cm	1000 kg / 18 pièces	61,24 €
TRAD01APSA35100	Appui de fenêtre traditionnel 100 / 112 cm, ton ivoire, l'unité.	100 x 35 x 5 cm	1100 kg / 18 pièces	67,04 €
TRAD01APSA35120	Appui de fenêtre traditionnel 120 / 132 cm, ton ivoire, l'unité.	120 x 35 x 5 cm	1100 kg / 15 pièces	79,44 €
TRAD01APSA35140	Appui de fenêtre traditionnel 140 / 152 cm, ton ivoire, l'unité.	140 x 35 x 5 cm	1000 kg / 12 pièces	91,04 €
TRAD01APSA35160	Appui de fenêtre traditionnel 160 / 172 cm, ton ivoire, l'unité.	160 x 35 x 5 cm	1125 kg / 12 pièces	102,61 €
<b>Pour les dimensions supérieures à 160 les pièces sont en 2 parties.</b>				
TRAD01APSA35180	Appui de fenêtre traditionnel 180 / 192 cm, en 2 parties, ton ivoire, l'unité.	180 x 35 x 5 cm	730 kg / 7 pièces	120,83 €
TRAD01APSA35200	Appui de fenêtre traditionnel 200 / 212 cm, en 2 parties, ton ivoire, l'unité.	200 x 35 x 5 cm	800 kg / 7 pièces	134,08 €
TRAD01APSA35240	Appui de fenêtre traditionnel 240 / 252 cm, en 2 parties, ton ivoire, l'unité.	240 x 35 x 5 cm	960 kg / 7 pièces	162,20 €

Conformes au règlement du DTU.

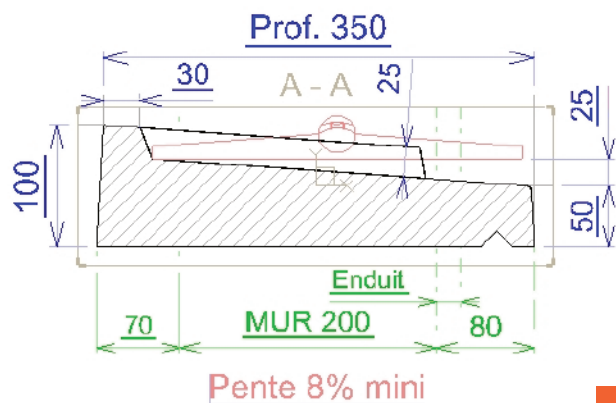

**Seuils ou appuis de fenêtre «Traditionnels» profondeur 39 cm IVOIRE à vantaux**

Ref	Désignation	Dimensions L x l x h	Poids en kg / Nb par palette	Tarif HT
<b>Prix unitaire, vente par palette complète</b>				
TRAD01APSB39090	Seuil ou appui vantaux 90 / 102 cm, ton ivoire, l'unité.	90 x 39 x 5 cm	880 kg / 14 pièces	61,23 €
TRAD01APSB39100	Seuil ou appui vantaux 100 / 112 cm, ton ivoire, l'unité.	100 x 39 x 5 cm	970 kg / 14 pièces	67,03 €
TRAD01APSB39120	Seuil ou appui vantaux 120 / 132 cm, ton ivoire, l'unité.	120 x 39 x 5 cm	1150 kg / 14 pièces	79,44 €
TRAD01APSB39140	Seuil ou appui vantaux 140 / 152 cm, ton ivoire, l'unité.	140 x 39 x 5 cm	1320 kg / 14 pièces	91,03 €

Conformes au règlement du DTU

**Seuils «Traditionnels» profondeur 41 cm IVOIRE pour porte d'entrée**

Ref	Désignation	Dimensions L x l x h	Poids en kg / Nb par palette	Tarif HT
<b>Prix unitaire, vente par palette complète</b>				
TRAD01APSB41090	Seuil porte d'entrée 90 / 102 cm, ton ivoire, l'unité.	90 x 41 x 5 cm	806 kg / 12 pièces	69,53 €

Conformes au règlement DTU.

**Seuils «Traditionnels» profondeur 38 cm IVOIRE pour porte fenêtre coulissante avec rejingot de 7 cm**

Ref	Désignation	Dimensions L x l x h	Poids en kg / Nb par palette	Tarif HT
<b>Prix unitaire, vente par palette complète</b>				
TRAD01APSB38180	Seuil traditionnel porte fenêtre coulissante 180 / 192 cm, ton ivoire, en 2 parties, l'unité.	180 x 38 x 5 cm	710 kg / 6 pièces	120,83 €
TRAD01APSB38200	Seuil traditionnel porte fenêtre coulissante 200 / 212 cm, ton ivoire, en 2 parties, l'unité.	200 x 38 x 5 cm	785 kg / 6 pièces	134,06 €
TRAD01APSB38210	Seuil traditionnel porte fenêtre coulissante 210 / 222 cm, ton ivoire, en 2 parties, l'unité.	210 x 38 x 5 cm	822 kg / 6 pièces	141,35 €
TRAD01APSB38240	Seuil traditionnel porte fenêtre coulissante 240 / 252 cm, ton ivoire, en 2 parties, l'unité.	240 x 38 x 5 cm	930 kg / 6 pièces	162,13 €

Conformes au règlement DTU.

**Appuis fenêtres «Traditionnels» profondeur 28 cm IVOIRE**

Ref	Désignation	Dimensions L x l x h	Poids en kg / Nb par palette	Tarif HT
<b>Prix unitaire, vente par palette complète</b>				
TRAD01APSA28120	Appui de fenêtre traditionnel 120 / 132 cm, ton ivoire, l'unité.	120 x 28 x 5 cm	1020 kg / 18 pièces	63,73 €

Conformes au règlement du DTU.



**Seuils «Traditionnels» profondeur 33 cm IVOIRE pour porte de service, talon épaisseur 75 mm**

Ref	Désignation	Dimensions L x l x h	Poids en kg / Nb par palette	Tarif HT
<b>Prix unitaire, vente par palette complète</b>				
TRAD01APSB33090	Seuil porte de service 90 / 102 cm, ton ivoire, l'unité.	90 x 33 x 5 cm	534 kg / 12 pièces	64,57 €

Non conformes au règlement du DTU.

# APPUI TRADITIONNELS ET SEUILS

## TON GRIS

VENTE  
AU  
DETAIL

### Appuis fenêtres «Traditionnels» profondeur 35 cm GRIS

Ref	Désignation	Dimensions L x l x h	Poids en kg / pièce	Tarif HT
<b>Prix unitaire, vente déconditionnée</b>				
DTRAD01APSA35040G	Appui de fenêtre traditionnel gris 40 / 52 cm, l'unité.	40 x 35 x 5 cm	28 kg / pièce	49,39 €
DTRAD01APSA35050G	Appui de fenêtre traditionnel gris 50 / 62 cm, l'unité.	50 x 35 x 5 cm	34 kg / pièce	49,39 €
DTRAD01APSA35060G	Appui de fenêtre traditionnel gris 60 / 72 cm, l'unité.	60 x 35 x 5 cm	40 kg / pièce	49,39 €
DTRAD01APSA35070G	Appui de fenêtre traditionnel gris 70 / 82 cm, l'unité.	70 x 35 x 5 cm	45 kg / pièce	49,39 €
DTRAD01APSA35080G	Appui de fenêtre traditionnel gris 80 / 92 cm, l'unité.	80 x 35 x 5 cm	50 kg / pièce	62,00 €
DTRAD01APSA35090G	Appui de fenêtre traditionnel gris 90 / 102 cm, l'unité.	90 x 35 x 5 cm	56 kg / pièce	68,20 €
DTRAD01APSA35100G	Appui de fenêtre traditionnel gris 100 / 112 cm, l'unité.	100 x 35 x 5 cm	61 kg / pièce	75,16 €
DTRAD01APSA35110G	Appui de fenêtre traditionnel gris 110 / 122 cm, l'unité.	110 x 35 x 5 cm	66 kg / pièce	80,01 €
DTRAD01APSA35120G	Appui de fenêtre traditionnel gris 120 / 132 cm, l'unité.	120 x 35 x 5 cm	73 kg / pièce	89,12 €
DTRAD01APSA35130G	Appui de fenêtre traditionnel gris 130 / 142 cm, l'unité.	130 x 35 x 5 cm	78 kg / pièce	93,37 €
DTRAD01APSA35140G	Appui de fenêtre traditionnel gris 140 / 152 cm, l'unité.	140 x 35 x 5 cm	83 kg / pièce	102,29 €
DTRAD01APSA35150G	Appui de fenêtre traditionnel gris 150 / 162 cm, l'unité.	150 x 35 x 5 cm	88 kg / pièce	108,50 €
DTRAD01APSA35160G	Appui de fenêtre traditionnel gris 160 / 172 cm, l'unité.	160 x 35 x 5 cm	94 kg / pièce	116,10 €

Pour les dimensions supérieures à 160 les pièces sont en 2 parties.

DTRAD01APSA35180G	Appui de fenêtre traditionnel gris 180 / 192 cm, en 2 parties, l'unité.	180 x 35 x 5 cm	104 kg / pièce	129,40 €
DTRAD01APSA35200G	Appui de fenêtre traditionnel gris 200 / 212 cm, en 2 parties, l'unité.	200 x 35 x 5 cm	114 kg / pièce	143,36 €
DTRAD01APSA35210G	Appui de fenêtre traditionnel gris 210 / 222 cm, en 2 parties, l'unité.	210 x 35 x 5 cm	121 kg / pièce	150,33 €
DTRAD01APSA35240G	Appui de fenêtre traditionnel gris 240 / 252 cm, en 2 parties, l'unité.	240 x 35 x 5 cm	137 kg / pièce	170,48 €
DTRAD01APSA35300G	Appui de fenêtre traditionnel gris 300 / 312 cm, en 2 parties, l'unité.	300 x 35 x 5 cm	171 kg / pièce	216,97 €

Pour les dimensions supérieures à 320 les pièces sont en 3 parties. Pour d'autres dimensions nous contacter.

Pour toutes dimensions autres que celle de ce tableau, rajouter 8,50€/coupe (2 coupes pour les appuis en 2 parties et 4 coupes pour les appuis en 3 parties).

Conformes au règlement DTU.

### Seuils ou appuis de fenêtre «Traditionnels» profondeur 39 cm GRIS à vantaux

Ref	Désignation	Dimensions L x l x h	Poids en kg / pièce	Tarif HT
<b>Prix unitaire, vente déconditionnée</b>				
DTRAD01APSB39040G	Seuil ou appui vantaux gris 40 / 52 cm, l'unité.	40 x 39 x 5 cm	31 kg / pièce	49,39 €
DTRAD01APSB39050G	Seuil ou appui vantaux gris 50 / 62 cm, l'unité.	50 x 39 x 5 cm	37 kg / pièce	49,39 €
DTRAD01APSB39060G	Seuil ou appui vantaux gris 60 / 72 cm, l'unité.	60 x 39 x 5 cm	43 kg / pièce	49,39 €
DTRAD01APSB39070G	Seuil ou appui vantaux gris 70 / 82 cm, l'unité.	70 x 39 x 5 cm	49 kg / pièce	49,39 €
DTRAD01APSB39080G	Seuil ou appui vantaux gris 80 / 92 cm, l'unité.	80 x 39 x 5 cm	57 kg / pièce	62,00 €
DTRAD01APSB39090G	Seuil ou appui vantaux gris 90 / 102 cm, l'unité.	90 x 39 x 5 cm	63 kg / pièce	68,20 €
DTRAD01APSA39100G	Seuil ou appui vantaux gris 100 / 112 cm, l'unité.	100 x 39 x 5 cm	69 kg / pièce	75,16 €
DTRAD01APSB39110G	Seuil ou appui vantaux gris 110 / 122 cm, l'unité.	110 x 39 x 5 cm	75 kg / pièce	80,01 €
DTRAD01APSB39120G	Seuil ou appui vantaux gris 120 / 132 cm, l'unité.	120 x 39 x 5 cm	82 kg / pièce	89,12 €
DTRAD01APSB39130G	Seuil ou appui vantaux gris 130 / 142 cm, l'unité.	130 x 39 x 5 cm	88 kg / pièce	93,37 €
DTRAD01APSB39140G	Seuil ou appui vantaux gris 140 / 152 cm, l'unité.	140 x 39 x 5 cm	94 kg / pièce	102,29 €
DTRAD01APSB39150G	Seuil ou appui vantaux gris 150 / 162 cm, l'unité.	150 x 39 x 5 cm	100 kg / pièce	108,50 €
DTRAD01APSB39160G	Seuil ou appui vantaux gris 160 / 172 cm, l'unité.	160 x 39 x 5 cm	107 kg / pièce	116,10 €

Pour les dimensions supérieures à 160 les pièces sont en 2 parties.

DTRAD01APSB39180G	Seuil ou appui vantaux gris 180 / 192 cm, en 2 parties, l'unité.	180 x 39 x 5 cm	119 kg / pièce	129,40 €
DTRAD01APSB39200G	Seuil ou appui vantaux gris 200 / 212 cm, en 2 parties, l'unité.	200 x 39 x 5 cm	132 kg / pièce	143,36 €
DTRAD01APSB39210G	Seuil ou appui vantaux gris 210 / 222 cm, en 2 parties, l'unité.	210 x 39 x 5 cm	139 kg / pièce	150,33 €
DTRAD01APSA39220G	Seuil ou appui vantaux gris 220 / 232 cm, en 2 parties, l'unité.	220 x 39 x 5 cm	126 kg / pièce	158,22 €
DTRAD01APSB39240G	Seuil ou appui vantaux gris 240 / 252 cm, en 2 parties, l'unité.	240 x 39 x 5 cm	157 kg / pièce	170,48 €
DTRAD01APSB39300G	Seuil ou appui vantaux gris 300 / 312 cm, en 2 parties, l'unité.	300 x 39 x 5 cm	196 kg / pièce	216,97 €

Pour les dimensions supérieures à 320 les pièces sont en 3 parties. Pour d'autres dimensions nous contacter.

Pour toutes dimensions autres que celle de ce tableau, rajouter 8,50€/coupe (2 coupes pour les appuis en 2 parties et 4 coupes pour les appuis en 3 parties).

Conformes au règlement DTU.

**NOUVEAU !**  
**GRANDES DIMENSIONS**  
**DISPONIBLES EN 1 SEULE PARTIE**

**VENTE  
 AU  
 DETAIL**

VENTE AU DETAIL

**Appuis de fenêtre «Traditionnels» profondeur 35 cm 1 partie GRIS talon 13 cm**

Ref	Désignation	Dimensions L x l x h	Poids en kg / pièce	Tarif HT
<b>Prix unitaire, vente déconditionnée</b>				
DTRAD01APSA351801G	Appui de fenêtre traditionnel 180 / 192 cm, gris, <b>en 1 partie</b> , l'unité.	180 x 35 x 13/5 cm	104 kg	135,86 €
DTRAD01APSA352101G	Appui de fenêtre traditionnel 210 / 222 cm, gris, <b>en 1 partie</b> , l'unité.	210 x 35 x 13/5 cm	138 kg	157,79 €
DTRAD01APSA352401G	Appui de fenêtre traditionnel 240 / 252 cm, gris, <b>en 1 partie</b> , l'unité.	240 x 35 x 13/5 cm	157 kg	178,21 €

**Seuils ou appuis de fenêtre «Traditionnels» profondeur 39 cm en 1 partie GRIS à vantaux talon 13 cm**

Ref	Désignation	Dimensions L x l x h	Poids en kg / pièce	Tarif HT
<b>Prix unitaire, vente déconditionnée</b>				
DTRAD01APSB391801G	Seuil ou appui vantaux 180 / 192 cm, gris, <b>en 1 partie</b> , l'unité.	180 x 39 x 13/5 cm	119 kg	135,86 €
DTRAD01APSB392101G	Seuil ou appui vantaux 210 / 222 cm, gris, <b>en 1 partie</b> , l'unité.	210 x 39 x 13/5 cm	138 kg	157,79 €
DTRAD01APSB392401G	Seuil ou appui vantaux 240 / 252 cm, gris, <b>en 1 partie</b> , l'unité.	240 x 39 x 13/5 cm	157 kg	178,21 €

Au-delà d'une masse supérieur à 25 kg par personne, il convient de recourir à une manutention adaptée.

**Manutention : en cas de manutention manuelle les appuis de fenêtre doivent être déplacés en les manutentionnant sur la tranche.**

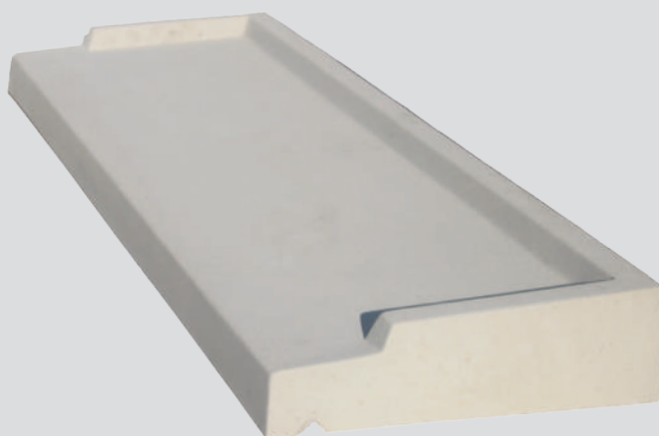

Talon 13 cm

**Seuils «Traditionnels» profondeur 41 cm GRIS pour porte d'entrée**

Ref	Désignation	Dimensions L x l x h	Poids en kg / pièce	Tarif HT
<b>Prix unitaire, vente déconditionnée</b>				
DTRAD01APSB41080G	Seuil porte d'entrée gris 80 / 92 cm, l'unité.	80 x 41 x 5 cm	59 kg / pièce	77,74 €
DTRAD01APSB41090G	Seuil porte d'entrée gris 90 / 102 cm, l'unité.	90 x 41 x 5 cm	67 kg / pièce	77,74 €
DTRAD01APSB41100G	Seuil porte d'entrée gris 100 / 112 cm, l'unité.	100 x 41 x 5 cm	74 kg / pièce	85,69 €
DTRAD01APSB41130G	Seuil porte d'entrée gris 130 / 142 cm, l'unité.	130 x 41 x 5 cm	94 kg / pièce	106,45 €

Conformes au règlement DTU.

## Seuils «Traditionnels» profondeur 38cm GRIS pour porte fenêtre coulissante avec rejingot de 7 cm

Ref	Désignation	Dimensions L x l x h	Poids en kg / pièce	Tarif HT
<b>Prix unitaire, vente déconditionnée</b>				
DTRAD01APSB38160G	Seuil traditionnel gris pour porte fenêtre coulissante 160 / 172 cm, l'unité.	160 x 38 x 5 cm	107 kg / pièce	115,54 €
<b>Pour les dimensions supérieures à 160 les pièces sont en 2 parties.</b>				
DTRAD01APSB38180G	Seuil traditionnel gris pour porte fenêtre coulissante 180 / 192 cm, en 2 parties, l'unité.	180 x 38 x 5 cm	118 kg / pièce	128,38 €
DTRAD01APSB38200G	Seuil traditionnel gris pour porte fenêtre coulissante 200 / 212 cm, en 2 parties, l'unité.	200 x 38 x 5 cm	131 kg / pièce	141,81 €
DTRAD01APSB38210G	Seuil traditionnel gris pour porte fenêtre coulissante 210 / 222 cm, en 2 parties, l'unité.	210 x 38 x 5 cm	137 kg / pièce	148,79 €
DTRAD01APSB38220G	Seuil traditionnel gris pour porte fenêtre coulissante 220 / 232 cm, en 2 parties, l'unité.	220 x 38 x 5 cm	143 kg / pièce	154,98 €
DTRAD01APSB38240G	Seuil traditionnel gris pour porte fenêtre coulissante 240 / 252 cm, en 2 parties, l'unité.	240 x 38 x 5 cm	155 kg / pièce	168,17 €
DTRAD01APSB38300G	Seuil traditionnel gris pour porte fenêtre coulissante 300 / 312 cm, en 2 parties, l'unité.	300 x 38 x 5 cm	194 kg / pièce	210,22 €

our les dimensions supérieures à 320 les pièces sont en 3 parties. Pour d'autres dimensions nous contacter.

Pour toutes dimensions autres que celle de ce tableau, rajouter 8,50€/coupe (2 coupes pour les appuis en 2 parties et 4 coupes pour les appuis en 3 parties).

Conformes au règlement DTU.

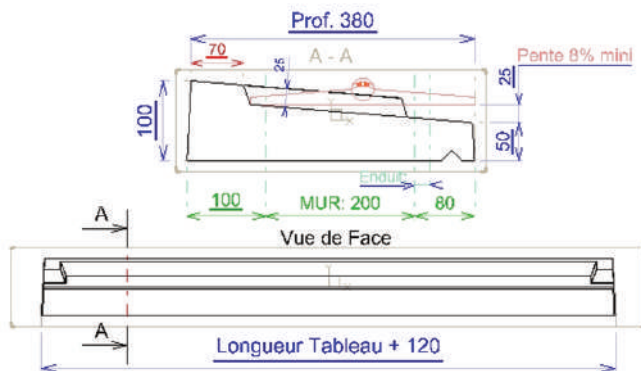

## Appuis fenêtres «Traditionnels» profondeur 28cm GRIS sans débord intérieur

Ref	Désignation	Dimensions L x l x h	Poids en kg / pièce	Tarif HT
<b>Prix unitaire, vente déconditionnée</b>				
DTRAD01APSA28040G	Appui de fenêtre traditionnel gris 40 / 52 cm, l'unité.	40 x 28 x 5 cm	22 kg / pièce	45,01 €
DTRAD01APSA28050G	Appui de fenêtre traditionnel gris 40 / 62 cm, l'unité	50 x 28 x 5 cm	27 kg / pièce	45,01 €
DTRAD01APSA28060G	Appui de fenêtre traditionnel gris 60 / 72 cm, l'unité.	60 x 28 x 5 cm	31 kg / pièce	45,01 €
DTRAD01APSA28070G	Appui de fenêtre traditionnel gris 70 / 82 cm, l'unité.	70 x 28 x 5 cm	35 kg / pièce	46,21 €
DTRAD01APSA28080G	Appui de fenêtre traditionnel gris 80 / 92 cm, l'unité.	80 x 28 x 5 cm	39 kg / pièce	48,11 €
DTRAD01APSA28090G	Appui de fenêtre traditionnel gris 90 / 102 cm, l'unité.	90 x 28 x 5 cm	43 kg / pièce	50,28 €
DTRAD01APSA28100G	Appui de fenêtre traditionnel gris 100 / 112 cm, l'unité.	100 x 28 x 5 cm	48 kg / pièce	51,84 €
DTRAD01APSA28120G	Appui de fenêtre traditionnel gris 120 / 132 cm, l'unité.	120 x 28 x 5 cm	57 kg / pièce	61,48 €
DTRAD01APSA28140G	Appui de fenêtre traditionnel gris 140 / 152 cm, l'unité.	140 x 28 x 5 cm	65 kg / pièce	70,51 €
DTRAD01APSA28160G	Appui de fenêtre traditionnel gris 160 / 172 cm, l'unité.	160 x 28 x 5 cm	73 kg / pièce	79,53 €
<b>Pour les dimensions supérieures à 160 les pièces sont en 2 parties.</b>				
DTRAD01APSA28180G	Appui de fenêtre traditionnel gris 180 / 192 cm, en 2 parties, l'unité.	180 x 28 x 5 cm	81 kg / pièce	94,17 €
DTRAD01APSA28200G	Appui de fenêtre traditionnel gris 200 / 212 cm, en 2 parties, l'unité.	200 x 28 x 5 cm	90 kg / pièce	104,62 €

our les dimensions supérieures à 320 les pièces sont en 3 parties. Pour d'autres dimensions nous contacter.

Pour toutes dimensions autres que celle de ce tableau, rajouter 8,50€/coupe (2 coupes pour les appuis en 2 parties et 4 coupes pour les appuis en 3 parties).

Conformes au règlement DTU.



Ref	Désignation	Dimensions L x l x h	Poids en kg / pièce	Tarif HT
<b>Prix unitaire, vente déconditionnée</b>				
DTRAD01APSB33080G	Seuil porte de service gris 80 / 92 cm, l'unité.	80 x 33 x 5 cm	40 kg / pièce	49,24 €
DTRAD01APSB33090G	Seuil porte de service gris 90 / 102 cm, l'unité.	90 x 33 x 5 cm	45 kg / pièce	51,00 €
DTRAD01APSB33100G	Seuil porte de service gris 100 / 112 cm, l'unité.	100 x 33 x 5 cm	50 kg / pièce	56,67 €
DTRAD01APSD39120G	Seuil porte de service gris 120 / 132 cm, ton ivoire, l'unité.	120 x 39 x 5 cm	65 kg / pièce	70,40 €

Non conformes au règlement du DTU.

## INNOVATION ALENTOUR : LES PRESEUILS

Il s'agit d'éléments assurant l'étanchéité avec une réservation de 20 mm minimum, permettant de les revêtir en pierre, en carrelage, en bois...

Ces éléments ont été créés afin de supprimer le décrochement du seuil posé de manière traditionnelle.

Ils peuvent ainsi peut servir aux personnes à mobilité réduite en supprimant un obstacle.

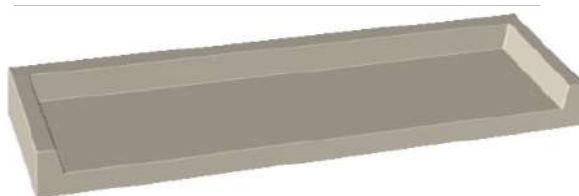

### Pré-seuils GRIS profondeur 28 cm

Ref	Désignation	Dimensions L x l x h	Poids en kg / pièce	Tarif HT
<b>Prix unitaire, vente déconditionnée</b>				
DTRAD01APSC28070G	Pré - seuil gris 70 / 82 x 28 cm, l'unité.	70 x 28 cm	29 kg / pièce	48,31 €
DTRAD01APSC28080G	Pré - seuil gris 80 / 92 x 28 cm, l'unité.	80 x 28 cm	33 kg / pièce	48,31 €
DTRAD01APSC28090G	Pré - seuil gris 90 / 102 x 28 cm, l'unité.	90 x 28 cm	36 kg / pièce	48,31 €
DTRAD01APSC28100G	Pré - seuil gris 100 / 112 x 28 cm, l'unité.	100 x 28 cm	40 kg / pièce	48,31 €
DTRAD01APSC28160G	Pré - seuil gris 160 / 172 x 28 cm, l'unité.	160 x 28 cm	60 kg / pièce	77,12 €

Pour les dimensions supérieures à 160 les pièces sont en 2 parties.

DTRAD01APSC28180G	Pré - seuil gris 180 / 192 x 28 cm, l'unité.	180 x 28 cm	66 kg / pièce	87,32 €
DTRAD01APSC28200G	Pré - seuil gris 200 / 212 x 28 cm, l'unité.	200 x 28 cm	73 kg / pièce	96,60 €
DTRAD01APSC28220G	Pré - seuil gris 220 / 232 x 28 cm, l'unité.	220 x 28 cm	80 kg / pièce	106,80 €
DTRAD01APSC28240G	Pré - seuil gris 240 / 252 x 28 cm, l'unité.	240 x 28 cm	87 kg / pièce	116,10 €
DTRAD01APSC28280G	Pré - seuil gris 280 / 292 x 28 cm, l'unité.	280 x 28 cm	101 kg / pièce	135,59 €
DTRAD01APSC28360G	Pré - seuil gris 360 / 372 x 28 cm, l'unité.	360 x 28 cm	128 kg / pièce	174,58 €

Pour la teinte ivoire : rajouter 25% au prix de vente HT du produit GRIS.

Seuils «Traditionnels» profondeur 39 cm PMR (Personne à Mobilité Réduite) GRIS

Ref	Désignation	Dimensions L x l x h	Poids en kg / pièce	Tarif HT
<b>Prix unitaire, vente déconditionnée</b>				
DTRAD18APSB39090G	Seuil traditionnel PMR gris 90 / 98 cm, l'unité.	90 x 39 x 5 cm	54 kg / pièce	73,73 €
DTRAD18APSB39100G	Seuil traditionnel PMR gris 100 / 108 cm, l'unité.	100 x 39 x 5 cm	60 kg / pièce	76,86 €
DTRAD18APSB39120G	Seuil traditionnel PMR gris 120 / 128 cm, l'unité.	120 x 39 x 5 cm	71 kg / pièce	83,21 €
DTRAD18APSB39140G	Seuil traditionnel PMR gris 140 / 148 cm, l'unité.	140 x 39 x 5 cm	82 kg / pièce	110,34 €
DTRAD18APSB39160G	Seuil traditionnel PMR gris 160 / 168 cm, l'unité.	160 x 39 x 5 cm	93 kg / pièce	126,10 €

Pour les dimensions supérieures à 160 les pièces sont en 2 parties et en 3 parties pour les pièces supérieures à 320 cm.  
Pour d'autres dimensions nous contacter. Pour toutes dimensions autres que celle de ce tableau, rajouter 8,50€/coupe (2 coupes pour les appuis en 2 parties et 4 coupes pour les appuis en 3 parties). Non conformes au règlement DTU.

Seuils «Traditionnels» prof. 38 cm PMR (Personne à Mobilité Réduite) coulissant avec rejingot de 7 cm

Ref	Désignation	Dimensions L x l x h	Poids en kg / pièce	Tarif HT
<b>Prix unitaire, vente déconditionnée</b>				
DTRAD18APSB38240G	Seuil traditionnel PMR coulissant gris 240 / 248 cm, l'unité.	240 x 38 x 5 cm	139kg / pièce	148,67 €

Pour les dimensions supérieures à 320 les pièces sont en 3 parties.  
Pour d'autres dimensions nous contacter. Pour toutes dimensions autres que celle de ce tableau, rajouter 8,50€/coupe (2 coupes pour les appuis en 2 parties et 4 coupes pour les appuis en 3 parties). Non conformes au règlement DTU.

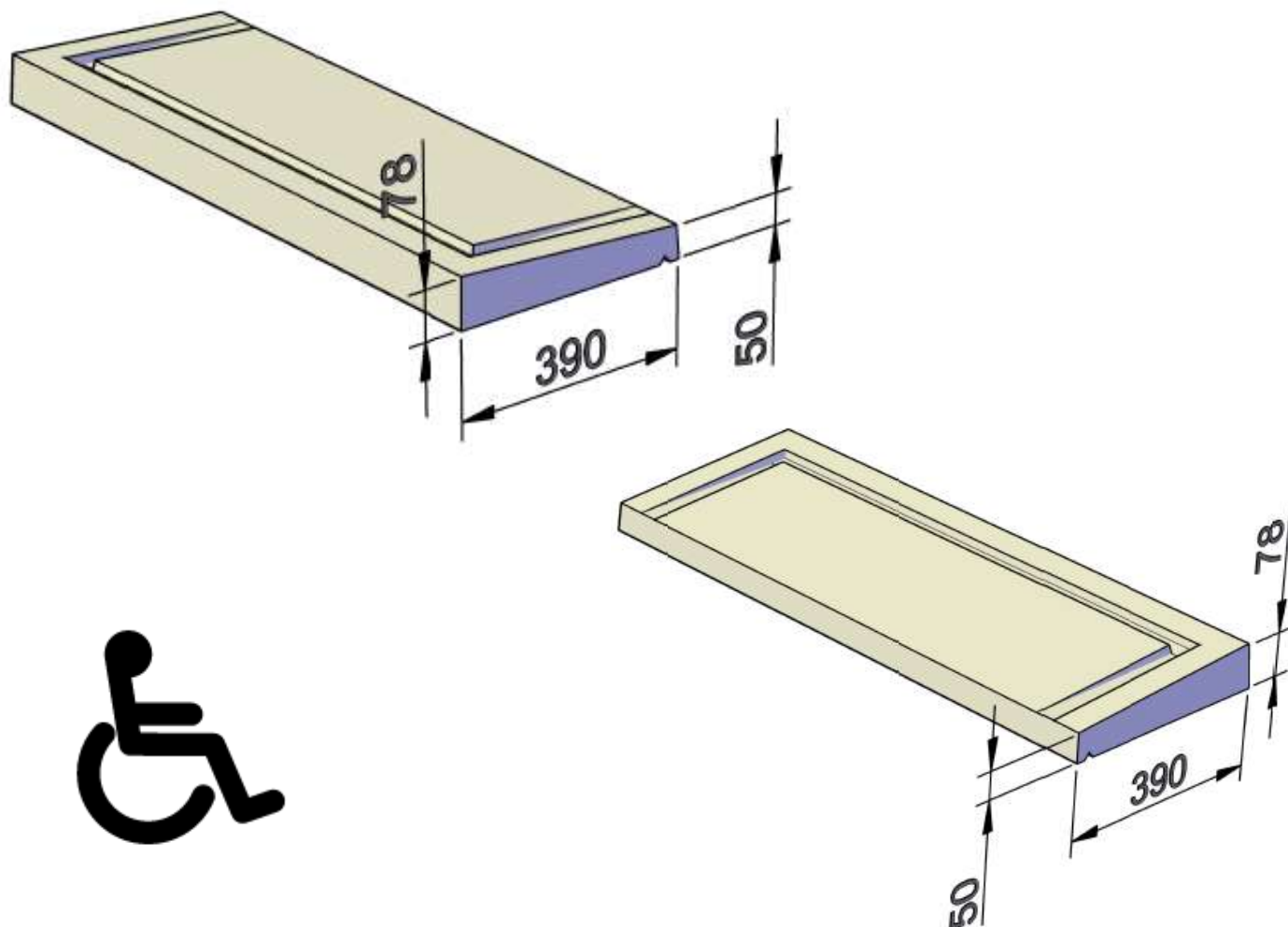

# APPUIS TRADITIONNELS ET SEUILS TON GRIS

VENTE  
A LA  
PALETTE

VENTE A LA PALETTE

## Appuis fenêtres «Traditionnels» profondeur 35 cm GRIS

Ref	Désignation	Dimensions L x l x h	Poids en kg / nb par palette	Tarif HT
<b>Prix unitaire, vente par palette complète</b>				
TRAD01APSA35060G	Appui de fenêtre traditionnel gris 60 / 72 cm, l'unité.	60 x 35 x 5 cm	830 kg / 21 pièces	40,54 €
TRAD01APSA35080G	Appui de fenêtre traditionnel gris 80 / 92 cm, l'unité.	80 x 35 x 5 cm	900 kg / 18 pièces	45,21 €
TRAD01APSA35090G	Appui de fenêtre traditionnel gris 90 / 102 cm, l'unité.	90 x 35 x 5 cm	1000 kg / 18 pièces	50,20 €
TRAD01APSA35100G	Appui de fenêtre traditionnel gris 100 / 112 cm, l'unité.	100 x 35 x 5 cm	1100 kg / 18 pièces	50,49 €
TRAD01APSA35120G	Appui de fenêtre traditionnel gris 120 / 132 cm, l'unité.	120 x 35 x 5 cm	1100 kg / 15 pièces	58,67 €
TRAD01APSA35140G	Appui de fenêtre traditionnel gris 140 / 152 cm, l'unité.	140 x 35 x 5 cm	1000 kg / 12 pièces	64,53 €
TRAD01APSA35160G	Appui de fenêtre traditionnel gris 160 / 172 cm, l'unité.	160 x 35 x 5 cm	1125 kg / 12 pièces	65,94 €

Conformes au règlement du DTU

## Appuis fenêtres ou seuils «Traditionnels» profondeur 39 cm GRIS

Ref	Désignation	Dimensions L x l x h	Poids en kg / nb par palette	Tarif HT
<b>Prix unitaire, vente par palette complète</b>				
TRAD01APSB39060G	Seuil ou appui vantaux gris 60 / 72 cm, l'unité.	60 x 39 x 5 cm	600 kg / 14 pièces	40,54 €
TRAD01APSB39080G	Seuil ou appui vantaux gris 80 / 92 cm, l'unité.	80 x 39 x 5 cm	800 kg / 14 pièces	45,21 €
TRAD01APSB39090G	Seuil ou appui vantaux gris 90 / 102 cm, l'unité.	90 x 39 x 5 cm	880 kg / 14 pièces	50,20 €
TRAD01APSB39100G	Seuil ou appui vantaux gris 100 / 112 cm, l'unité.	100 x 39 x 5 cm	970 kg / 14 pièces	50,49 €
TRAD01APSB39120G	Seuil ou appui vantaux gris 120 / 132 cm, l'unité.	120 x 39 x 5 cm	1150 kg / 14 pièces	58,67 €
TRAD01APSB39140G	Seuil ou appui vantaux gris 140 / 152 cm, l'unité.	140 x 39 x 5 cm	1132 kg / 14 pièces	64,53 €

Conformes au règlement du DTU.

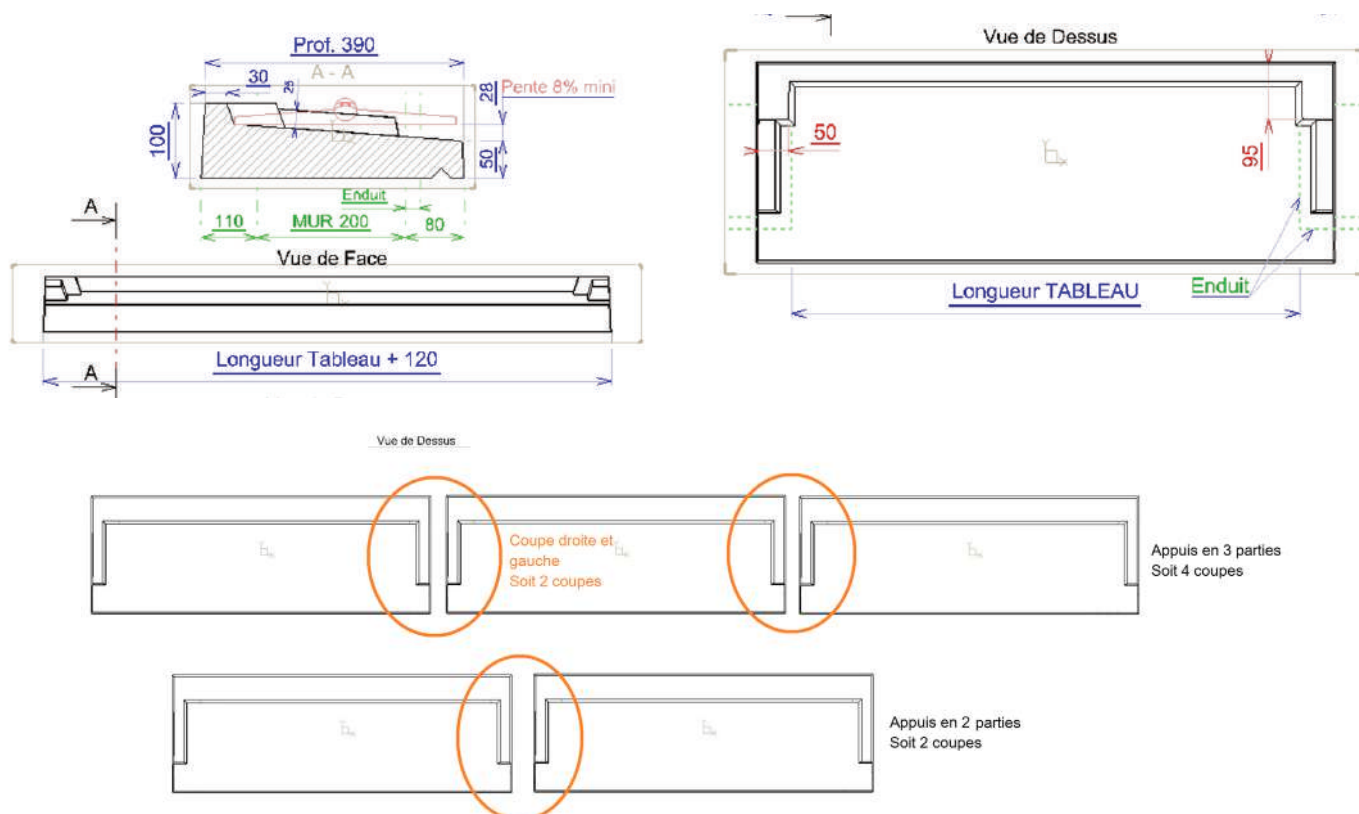

# REGLEMENTATION

## CONCERNANT LES APPUIS ET SEUILS



Conditions  
d'acceptation des  
produits sur chantier :  
« un appui de fenêtre  
posé sera considéré  
comme accepté ».



### Manutention et stockage sur chantier

Les appuis de fenêtre doivent être stockés sur chantier, sur une zone dédiée, accessible et plane. Ils doivent rester houssés sur leur palette ou à l'abri jusqu'à leur mise en oeuvre. Les palettes ne doivent pas être gerbées.

#### **Manutention**

En cas de manutention manuelle, les appuis de fenêtre doivent être déplacés en les manutentionnant sur la tranche. Au delà d'une masse supérieure à 25kg par personne, il convient de recourir à une manutention adaptée.

#### **Réception du support**

L'entreprise de pose vérifie avant la pose des appuis de fenêtre que le support est conforme aux tolérances d'exécution des murs suivant DTU 20.1.

La vérification porte sur conformité par rapport à la commande, l'aspect, l'intégrité des produits et les quantités.

Lors de la livraison, il convient aussi de vérifier l'état général du produit.

Si un défaut esthétique est constaté sur un appui de fenêtre lors de sa réception sur chantier, il ne doit pas être posé.

Les appuis de fenêtre peuvent être :

- soit posés sur le bain de mortier frais de consistance ferme,
- soit collés au moyen d'un mortier colle par C2S1.

Le débord du larmier par rapport au nu brut du mur non encore enduit ne doit pas être inférieur à 3 cm.



**Si l'appui de fenêtre est constitué de plusieurs éléments, les dispositions suivantes doivent être prises :**

Disposer une membrane étanche conformément au DTU 20.1 et laisser un espacement de 5 mm minimum entre les éléments (ou réaliser un bain de mortier surdosé en ciment sous l'appui pour assurer l'étanchéité en sous face).



# APPUIS FENETRE ET SEUILS

## PROVENCE

*ALENTOUR est le fabricant offrant le plus de possibilités avec plus de 150 références disponibles que nous avons ALENTOUR est le fabricant offrant le plus de possibilités avec plus de 150 références disponibles que nous avons élaborées en fonction des besoins de nos partenaires constructeurs.*

Fonctions : créer une étanchéité entre la maçonnerie et la menuiserie, donner un aspect décoratif et une grande valeur ajoutée à votre façade et protéger les enduits.

**Bon rapport qualité/prix.**

Les appuis fenêtre Provence sont à associer aux seuils Provence pour garder une cohérence esthétique.

### **Présentation :**

Afin de répondre au plus grand nombre des exigences architecturales, nous proposons toutes les dimensions standards. Nous assurons la coupe pour les grandes dimensions et les dimensions personnalisées.

Nous avons conçu nos appuis Provence de différentes profondeurs :

- 32 cm : sans isolation.
- 39 cm : avec isolation.

Idem pour nos seuils Provence :

- Porte spéciale de 90, profondeur : 49 cm
- Porte fenêtre, profondeur : 43 cm
- Porte d'entrée, profondeur : 45 cm



## LES + DES APPUIS FENETRE ET SEUILS PROVENCE

- Forme moulurée et harmonieuse avec les oreilles arrondies et le débord de 16 cm.
- Finition lisse grâce à notre procédé de fabrication.
- Produits stockés.
- Economiques.
- Autres couleurs possibles sur commande, nous consulter.

**Rappel : pour la pose des appuis de fenêtre ou seuils il est impératif de respecter une pente de 10%.**

# APPUIS PROVENCE

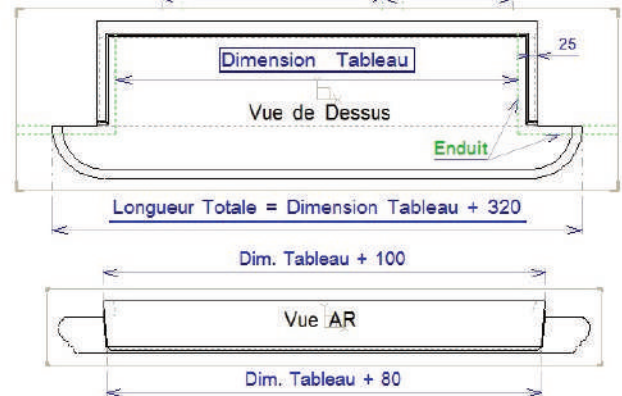
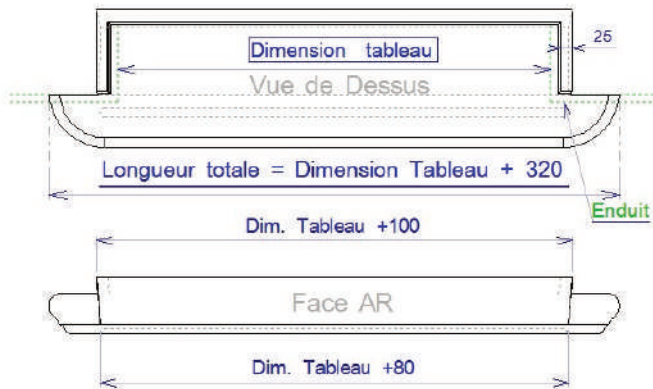
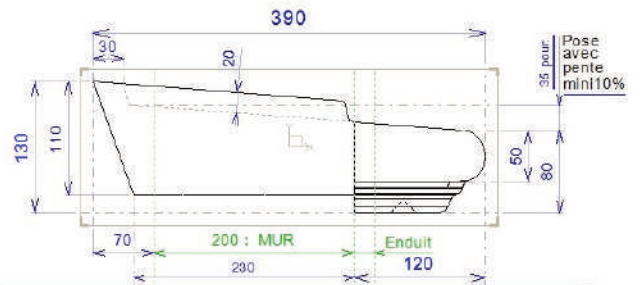

# SEUILS PROVENCE

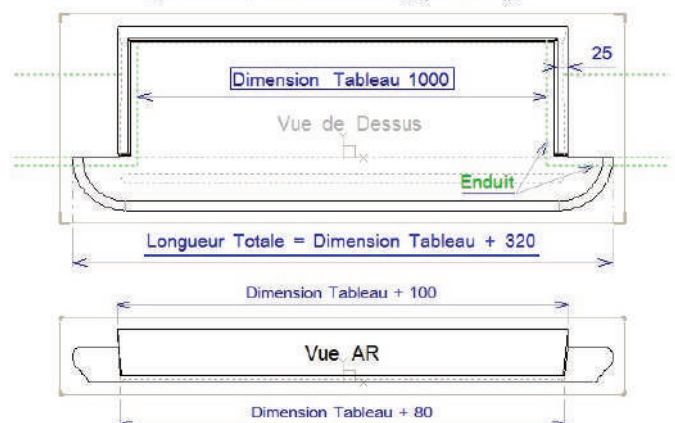
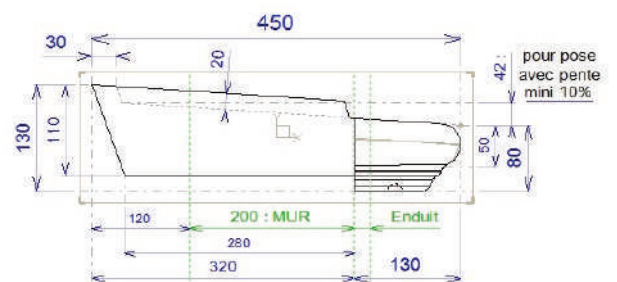
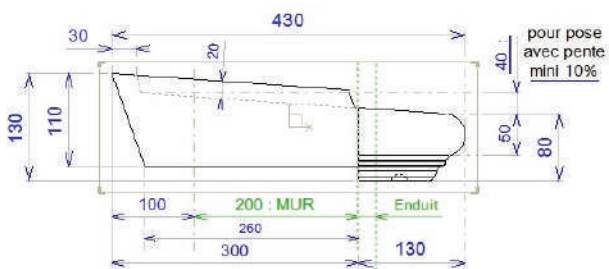

**Appuis fenêtres «Provence» profondeur 39 cm IVOIRE**

Ref	Désignation	Dimensions L x l x h	Poids en kg / pièce	Tarif HT
<b>Prix unitaire, vente déconditionnée</b>				
DPROV01APSA39040	Appui de fenêtre Provence 40 / 72 cm, ton ivoire, l'unité.	40 x 39 x 8 cm	37 kg / pièce	140,37 €
DPROV01APSA39050	Appui de fenêtre Provence 50 / 82 cm, ton ivoire, l'unité.	50 x 39 x 8 cm	44 kg / pièce	140,37 €
DPROV01APSA39060	Appui de fenêtre Provence 60 / 92 cm, ton ivoire, l'unité.	60 x 39 x 8 cm	51 kg / pièce	140,37 €
DPROV01APSA39080	Appui de fenêtre Provence 80 / 112 cm, ton ivoire, l'unité.	80 x 39 x 8 cm	65 kg / pièce	140,37 €
DPROV01APSA39090	Appui de fenêtre Provence 90 / 122 cm, ton ivoire, l'unité.	90 x 39 x 8 cm	71 kg / pièce	140,37 €
DPROV01APSA39100	Appui de fenêtre Provence 100 / 132 cm, ton ivoire, l'unité.	100 x 39 x 8 cm	78 kg / pièce	140,37 €
DPROV01APSA39120	Appui de fenêtre Provence 120 / 152 cm, ton ivoire, l'unité.	120 x 39 x 8 cm	92 kg / pièce	168,21 €
DPROV01APSA39140	Appui de fenêtre Provence 140 / 172 cm, ton ivoire, l'unité.	140 x 39 x 8 cm	106 kg / pièce	196,03 €
DPROV01APSA39150	Appui de fenêtre Provence 150 / 182 cm, ton ivoire, l'unité.	150 x 39 x 8 cm	110 kg / pièce	210,54 €
DPROV01APSA39160	Appui de fenêtre Provence 160 / 192 cm, ton ivoire, l'unité.	160 x 39 x 8 cm	120 kg / pièce	223,86 €
<b>Pour les dimensions supérieures à 160 les pièces sont en 2 ou 3 parties.</b>				
DPROV01APSA39180	Appui de fenêtre Provence 180 / 212 cm, ton ivoire, l'unité.	180 x 39 x 8 cm	133 kg / pièce	252,92 €
DPROV01APSA39200	Appui de fenêtre Provence 200 / 232 cm, ton ivoire, l'unité.	200 x 39 x 8 cm	148 kg / pièce	280,73 €
DPROV01APSA39210	Appui de fenêtre Provence 210 / 242 cm, ton ivoire, l'unité.	210 x 39 x 8 cm	154 kg / pièce	294,04 €
<b>Pour les dimensions supérieures à 280 les pièces sont en 3 parties. Pour d'autres dimensions nous contacter.</b>				

**Appuis fenêtres «Provence» profondeur 32 cm IVOIRE**

Ref	Désignation	Dimensions L x l x h	Poids en kg / pièce	Tarif HT
<b>Prix unitaire, vente déconditionnée</b>				
DPROV01APSA32060	Appui de fenêtre Provence 60 / 92 cm, ton ivoire, l'unité.	60 x 32 x 8 cm	41 kg / pièce	140,37 €
DPROV01APSA32080	Appui de fenêtre Provence 80 / 112 cm, ton ivoire, l'unité.	80 x 32 x 8 cm	52 kg / pièce	140,37 €
DPROV01APSA32100	Appui de fenêtre Provence 100 / 132 cm, ton ivoire, l'unité.	100 x 32 x 8 cm	63 kg / pièce	140,37 €
DPROV01APSA32120	Appui de fenêtre Provence 120 / 152 cm, ton ivoire, l'unité.	120 x 32 x 8 cm	73 kg / pièce	140,37 €
DPROV01APSA32140	Appui de fenêtre Provence 140 / 172 cm, ton ivoire, l'unité.	140 x 32 x 8 cm	84 kg / pièce	168,21 €
<b>Pour les dimensions supérieures à 140 les pièces sont en 2 ou 3 parties.</b>				
DPROV01APSA32160	Appui de fenêtre Provence 160 / 192 cm, ton ivoire, l'unité.	160 x 32 x 8 cm	95 kg / pièce	223,86 €
DPROV01APSA32180	Appui de fenêtre Provence 180 / 212 cm, ton ivoire, l'unité.	180 x 32 x 8 cm	106 kg / pièce	252,92 €
<b>Pour les dimensions supérieures à 280 les pièces sont en 3 parties. Pour d'autres dimensions nous contacter.</b>				





**Appuis fenêtres ou seuils «Provence» profondeur 43 cm IVOIRE**

Ref	Désignation	Dimensions L x l x h	Poids en kg / pièce	Tarif HT
<b>Prix unitaire, vente déconditionnée</b>				
DPROV01APSB43060	Seuil porte fenêtre Provence 60 / 92 cm, ton ivoire, l'unité.	60 x 43 x 8 cm	54 kg / pièce	140,37 €
DPROV01APSB43080	Seuil porte fenêtre Provence 80 / 112 cm, ton ivoire, l'unité.	80 x 43 x 8 cm	71 kg / pièce	140,37 €
DPROV01APSB43090	Seuil porte fenêtre Provence 90 / 122 cm, ton ivoire, l'unité.	90 x 43 x 8 cm	78 kg / pièce	140,37 €
DPROV01APSB43100	Seuil porte fenêtre Provence 100 / 132 cm, ton ivoire, l'unité.	100 x 43 x 8 cm	86 kg / pièce	140,37 €
DPROV01APSB43120	Seuil porte fenêtre Provence 120 / 152 cm, ton ivoire, l'unité.	120 x 43 x 8 cm	101kg / pièce	168,21 €
DPROV01APSB43140	Seuil porte fenêtre Provence 140 / 172 cm, ton ivoire, l'unité.	140 x 43 x 8 cm	116 kg / pièce	196,03 €
DPROV01APSB43160	Seuil porte fenêtre Provence 160 / 192 cm, ton ivoire, l'unité.	160 x 43 x 8 cm	131 kg / pièce	223,86 €
<b>Pour les dimensions supérieures à 160 les pièces sont en 2 parties.</b>				
DPROV01APSB43180	Seuil porte fenêtre Provence 180 / 212 cm (2 parties), ton ivoire, l'unité.	180 x 43 x 8 cm	146 kg / pièce	252,15 €
DPROV01APSB43200	Seuil porte fenêtre Provence 200 / 232 cm (2 parties), ton ivoire, l'unité.	200 x 43 x 8 cm	161 kg / pièce	280,73 €
DPROV01APSB43210	Seuil porte fenêtre Provence 210 / 242 cm (2 parties), ton ivoire, l'unité.	210 x 43 x 8 cm	168 kg / pièce	294,04 €
DPROV01APSB43220	Seuil porte fenêtre Provence 220 / 252 cm (2 parties), ton ivoire, l'unité.	220 x 43 x 8 cm	175 kg / pièce	309,77 €
DPROV01APSB43240	Seuil porte fenêtre Provence 240 / 272 cm (2 parties), ton ivoire, l'unité.	240 x 43 x 8 cm	190 kg / pièce	336,41 €
<b>Pour les dimensions supérieures à 280 les pièces sont en 3 parties. Pour d'autres dimensions nous contacter.</b>				



# COUVERTINES

Gamme complète : plates, 2 pentes, 1 pente, arrondies...

**+ DE 35 REFERENCES**

**Fonctions :** Protéger et pérenniser la maçonnerie en évitant que l'eau ne s'y infiltre et ainsi prévenir des fissurations et / ou éclatements des enduits crépis ou pierres sous l'action de la pluie et du gel. Enjoliver et donner un aspect fini esthétique à vos murs de clôture et murets d'agrément.

Le recouvrement des murs enduits est obligatoire pour être conforme aux règles de l'art du bâtiment. Nous avons conçu nos couvertines de différentes largeurs afin de convenir à toutes les dimensions de murs.

**Produits complémentaires :** les couronnements plats (en 30 x 30, en 40 x 40, en 50 x 50 ou en 60 x 60 cm) ou diamants (en 30 x 30, 40 x 40, en 50 x 50 cm ou en 60 x 60 cm) ou les couronnements moulurés assortis à notre gamme de couvertines pour protéger vos dessus de piliers.

## EXCLUSIVITE ALENTOUR

>> **Système de palettisation**

Avec cales plastiques pour éviter les phénomènes de cure. Forme spéciale, étudiée et développée par l'entreprise. Forme adaptée pour le conditionnement des couvertines plates.

### Les + :

- Différents types : plates, 1 pente, 2 pentes, arrondies, bombées ciselées bouchardées,
- Différentes largeurs : pour mur de 10cm à 60cm selon le modèle,
- Présence d'une goutte d'eau qui dirige l'écoulement de l'eau sans mouiller le mur ou le muret,
- Longueur 1 ml => pratique, gain de temps pour la pose,
- Epaisseur de 4 cm pour la couvertine standard, plate pour mur de 20 cm => assure la légèreté du produit, permet la pose par une seule personne,
- Faciles à poser,
- Produits stockés,
- Autres couleurs possibles sur commande, nous consulter.

**Rappel :** Il est impératif de respecter les joints de dilatation tous les 5 m. Pour les murs bétons à forte dilatation thermique ou chainages supérieur à 20 cm, il est nécessaire d'armer les couvertines.



Couvertine plate



Couvertine 2 pentes



Couvertine arrondie



# PRÉCONISATIONS D'ENTRETIEN

## Pose de l'hydrofuge

### Hydrofuge :

Il est impératif de poser un hydrofuge garantissant une protection contre les agressions causées par l'eau et la pollution.

Il a pour objectif de protéger le béton contre les dégradations de surface dues à l'humidité.



Pieri® Hydroxi 2000  
ou similaire



- Poser l'hydrofuge à l'aide d'un rouleau ou d'un pulvérisateur (2 couches).
- Renouveler cette opération **tous les 3-4 ans**.



Couvertine hydrofugée



Couvertine non hydrofugée

## Nettoyage



**PAS DE NETTOYAGE HAUTE PRESSION**  
(risque d'éclats et altération de la surface de la couvertine)



**251 LANKO NET VERT** pour les salissures dues à la végétation (taches vertes ou rouges)

**248 LANKO NET POLLUTION** pour les salissures dues à la pollution (taches noires)

# PRÉCONISATIONS DE POSE



TOUT PRODUIT  
POSE EST  
CONSIDERE  
COMME ACCEPTE !



## Avant de commencer

- Vérifier la conformité des couvertines reçues.
- Enlever la «bavure» de la goutte d'eau si nécessaire à l'aide d'une meuleuse ou d'un marteau :



## Hydrofuge :

Il est impératif de poser un hydrofuge garantissant une protection contre les agressions causées par l'eau et la pollution.

Il a pour objectif de protéger le béton contre les dégradations de surface dues à l'humidité.



Pieri® Hydroxi 2000  
ou similaire



## Choix de la colle

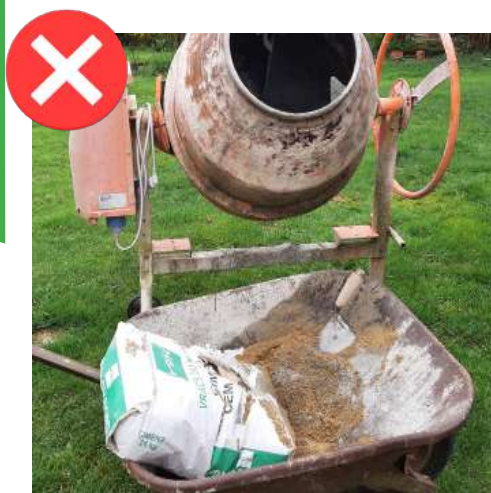

PAS DE POSE À LA CHAPE BARBOTINE

5021 PROLITERASSE  
OU COLLE TYPE C2 EXTÉRIEUR

## Pose :



Etape 1

Poser la colle avec la truelle sur le mur.



Etape 2

Etaler la colle avec le peigne (demi lune).



Etape 3

Encoller également la couvantine (double encollage).



Etape 4

Poser la couvantine sur le mur. Donner un coup de maillet pour assurer un encollage homogène.



7 mm

**GARDER 7mm D'ECART ENTRE CHAQUE BAS DE COUVANTINE**

## Jointage :



**5040 PROLIJOINT**  
OU SIMILAIRE



Réaliser le joint après séchage de la colle.



Nettoyer le joint dessus et sous la couvantine.



## Pose de l'hydrofuge :



**POSER L'HYDROFUGE**  
À L'AIDE D'UN ROULEAU  
OU D'UN PULVÉRISATEUR  
(2 COUCHES)



Couvantine hydrofugée



Couvantine non hydrofugée

# COUVERTINES

## VENTE AU DETAIL

VENTE  
AU  
DETAIL

### Couvertines ton ivoire vente déconditionnée

Ref	Désignation	Dimensions L x l x h	Poids en kg / pièce	Tarif HT
<b>Couvertines plates</b>				
DTRAD02CVPA214	Couvertine plate, ton ivoire pour mur de 10, l'unité.	100 x 21 x 4 cm	18 kg / pièce	37,46 €
DTRAD02CVPA274	Couvertine plate, ton ivoire pour mur de 15, l'unité.	100 x 27 x 4 cm	23 kg / pièce	37,46 €
DTRAD02CVPA324	Couvertine plate, ton ivoire pour mur de 20, l'unité.	100 x 32 x 4 cm	28 kg / pièce	38,03 €
DTRAD02CVPA326	Couvertine plate, ton ivoire pour mur de 20, l'unité.	100 x 32 x 6 cm	41 kg / pièce	49,15 €
DTRAD02CVPA395	Couvertine plate, ton ivoire pour mur de 27,5, l'unité.	100 x 39 x 5 cm	44 kg / pièce	58,40 €
DTRAD02CVPA525	Couvertine plate, ton ivoire pour mur de 40, l'unité.	100 x 52 x 6 cm	68 kg / pièce	121,78 €
DTRAD02CVPA626	Couvertine plate, ton ivoire pour mur de 50, l'unité.	100 x 62 x 6 cm	84 kg / pièce	131,12 €
DTRAD02CVPA726	Couvertine plate, ton ivoire pour mur de 60, l'unité.	100 x 70 x 6 cm	98 kg / pièce	141,89 €
<b>Couvertines une pente</b>				
DTRAD02CVUA3175	Couvertine une pente, ton ivoire pour mur de 20, l'unité.	100 x 31 x 7 / 5 cm	43 kg / pièce	57,31 €
<b>Couvertines deux pentes</b>				
DTRAD02CVDA2774	Couvertine 2 pentes, ton ivoire pour mur de 15, l'unité.	100 x 27 x 7 / 4 cm	33 kg / pièce	43,43 €
DTRAD02CVDA3274	Couvertine 2 pentes, ton ivoire pour mur de 20, l'unité.	100 x 32 x 7 / 4 cm	41 kg / pièce	48,35 €
DTRAD02CVDA3995	Couvertine 2 pentes, ton ivoire pour mur de 27,5, l'unité.	100 x 39 x 9 / 5,5 cm	60 kg / pièce	87,53 €
DTRAD02CVDA52116	Couvertine 2 pentes, ton ivoire pour mur de 40, l'unité.	100 x 52 x 11 / 6 cm	100 kg / pièce	130,34 €
<b>Couvertine arrondie</b>				
DTRAD17CVA100324	Couvertine arrondie, ton ivoire pour mur de 20, l'unité.	100 x 32 x 6 / 4 cm	35 kg / pièce	45,61 €

### Couvertines grises vente déconditionnée

Ref	Désignation	Dimensions L x l x h	Poids en kg / pièce	Tarif HT
<b>Couvertines plates</b>				
DTRAD02CVPA214G	Couvertine plate, <b>grise</b> pour mur de 10, l'unité.	100 x 21 x 4 cm	18 kg / pièce	29,84 €
DTRAD02CVPA274G	Couvertine plate, <b>grise</b> pour mur de 15, l'unité.	100 x 27 x 4 cm	23 kg / pièce	30,42 €
DTRAD02CVPA324G	Couvertine plate, <b>grise</b> pour mur de 20, l'unité.	100 x 32 x 4 cm	28 kg / pièce	31,97 €
DTRAD02CVPA326G	Couvertine plate, <b>grise</b> pour mur de 20, l'unité.	100 x 32 x 6 cm	41 kg / pièce	42,08 €
DTRAD02CVPA395G	Couvertine plate, <b>grise</b> pour mur de 27,5, l'unité.	100 x 39 x 5 cm	44 kg / pièce	57,94 €
DTRAD02CVPA525G	Couvertine plate, <b>grise</b> pour mur de 40, l'unité.	100 x 52 x 6 cm	68 kg / pièce	93,53 €
DTRAD02CVPA626G	Couvertine plate, <b>grise</b> pour mur de 50, l'unité.	100 x 62 x 6 cm	84 kg / pièce	110,81 €
DTRAD02CVPA726G	Couvertine plate, <b>grise</b> pour mur de 60, l'unité.	100 x 70 x 6 cm	98 kg / pièce	127,75 €
<b>Couvertines une pente</b>				
DTRAD02CVUA3175G	Couvertine une pente, <b>grise</b> pour mur de 20, l'unité.	100 x 31 x 7 / 5 cm	43 kg / pièce	51,35 €
<b>Couvertines deux pentes</b>				
DTRAD02CVDA2774G	Couvertine 2 pentes, <b>grise</b> pour mur de 15, l'unité.	100 x 27 x 7 / 4 cm	33 kg / pièce	35,04 €
DTRAD02CVDA3274G	Couvertine 2 pentes, <b>grise</b> pour mur de 20, l'unité.	100 x 32 x 7 / 4 cm	41 kg / pièce	39,00 €
DTRAD02CVDA3995G	Couvertine 2 pentes, <b>grise</b> pour mur de 27,5, l'unité.	100 x 39 x 9 / 5,5 cm	60 kg / pièce	78,40 €
DTRAD02CVDA52116G	Couvertine 2 pentes, <b>grise</b> pour mur de 40, l'unité.	100 x 52 x 11 / 6 cm	100 kg / pièce	116,40 €
<b>Couvertine arrondie</b>				
DTRAD17CVA100324G	Couvertine arrondie, <b>grise</b> pour mur de 20, l'unité.	100 x 32 x 6 / 4 cm	35 kg / pièce	45,61 €

### Couvertines ton pierre vente déconditionnée

Ref	Désignation	Dimensions L x l x h	Poids en kg / pièce	Tarif HT
<b>Couvertines plates</b>				
DTRAD02CVPA324TP	Couvertine plate, ton pierre pour mur de 20, l'unité.	100 x 32 x 4 cm	18 kg / pièce	56,18 €

# COUVERTINES

## VENTE A LA PALETTE

VENTE  
A LA  
PALETTE

### Couvertines ton ivoire vente à la palette

Ref	Désignation	Dimensions L x l x h	Poids en kg / Nb par palette	Tarif HT
<b>Couvertines plates</b>				
TRAD02CVPA214	Couvertine plate, ton ivoire pour mur de 10, l'unité.	100 x 21 x 4 cm	735 kg / 40 pièces	27,94 €
TRAD02CVPA274	Couvertine plate, ton ivoire pour mur de 15, l'unité.	100 x 27 x 4 cm	700 kg / 30 pièces	27,96 €
TRAD02CVPA324	Couvertine plate, ton ivoire pour mur de 20, l'unité.	100 x 32 x 4 cm	850 kg / 30 pièces	28,38 €
TRAD02CVPA326	Couvertine plate, ton ivoire pour mur de 20, l'unité.	100 x 32 x 6 cm	1000 kg / 24 pièces	36,70 €
TRAD02CVPA395	Couvertine plate, ton ivoire pour mur de 27,5, l'unité.	100 x 39 x 5 cm	800 kg / 18 pièces	43,58 €
TRAD02CVPA525	Couvertine plate, ton ivoire pour mur de 40, l'unité.	100 x 52 x 6 cm	680 kg / 10 pièces	90,89 €
TRAD02CVPA626	Couvertine plate, ton ivoire pour mur de 50, l'unité.	100 x 62 x 6 cm	840 kg / 10 pièces	97,88 €
TRAD02CVPA726	Couvertine plate, ton ivoire pour mur de 60, l'unité.	100 x 70 x 6 cm	980 kg / 10 pièces	105,89 €
<b>Couvertines une pente</b>				
TRAD02CVUA3175	Couvertine une pente, ton ivoire pour mur de 20, l'unité.	100 x 31 x 7 / 5 cm	950 kg / 22 pièces	42,78 €
<b>Couvertines deux pentes</b>				
TRAD02CVDA2774	Couvertine 2 pentes, ton ivoire pour mur de 15, l'unité.	100 x 27 x 7 / 4 cm	800 kg / 24 pièces	32,42 €
TRAD02CVDA3274	Couvertine 2 pentes, ton ivoire pour mur de 20, l'unité.	100 x 32 x 7 / 4 cm	1000 kg / 24 pièces	36,10 €
TRAD02CVDA3995	Couvertine 2 pentes, ton ivoire pour mur de 27,5, l'unité.	100 x 39 x 9 / 5,5 cm	720 kg / 12 pièces	65,33 €
TRAD02CVDA52116	Couvertine 2 pentes, ton ivoire pour mur de 40, l'unité.	100 x 52 x 11 / 6 cm	1000 kg / 10 pièces	97,29 €
<b>Couvertine arrondie</b>				
TRAD17CVA100324	Couvertine arrondie, ton ivoire pour mur de 20, l'unité.	100 x 32 x 6 / 4 cm	840 kg / 24 pièces	34,04 €

### Couvertines grises vente à la palette

Ref	Désignation	Dimensions L x l x h	Poids en kg / Nb par palette	Tarif HT
<b>Couvertines plates</b>				
TRAD02CVPA214G	Couvertine plate, <b>grise</b> pour mur de 10, l'unité.	100 x 21 x 4 cm	735 kg / 40 pièces	22,28 €
TRAD02CVPA274G	Couvertine plate, <b>grise</b> pour mur de 15, l'unité.	100 x 27 x 4 cm	700 kg / 30 pièces	22,70 €
TRAD02CVPA324G	Couvertine plate, <b>grise</b> pour mur de 20, l'unité.	100 x 32 x 4 cm	850 kg / 30 pièces	23,86 €
TRAD02CVPA326G	Couvertine plate, <b>grise</b> pour mur de 20, l'unité.	100 x 32 x 6 cm	1000 kg / 24 pièces	31,42 €
TRAD02CVPA395G	Couvertine plate, <b>grise</b> pour mur de 27,5, l'unité.	100 x 39 x 5 cm	800 kg / 18 pièces	43,24 €
TRAD02CVPA525G	Couvertine plate, <b>grise</b> pour mur de 40, l'unité.	100 x 52 x 6 cm	680 kg / 10 pièces	69,80 €
TRAD02CVPA626G	Couvertine plate, <b>grise</b> pour mur de 50, l'unité.	100 x 62 x 6 cm	840 kg / 10 pièces	82,70 €
TRAD02CVPA726G	Couvertine plate, <b>grise</b> pour mur de 60, l'unité.	100 x 70 x 6 cm	980 kg / 10 pièces	95,36 €
<b>Couvertines une pente</b>				
TRAD02CVUA3175G	Couvertine une pente, <b>grise</b> pour mur de 20, l'unité.	100 x 31 x 7 / 5 cm	950 kg / 22 pièces	38,32€
<b>Couvertines deux pentes</b>				
TRAD02CVDA2774G	Couvertine 2 pentes, <b>grise</b> pour mur de 15, l'unité.	100 x 27 x 7 / 4 cm	800 kg / 24 pièces	26,16 €
TRAD02CVDA3274G	Couvertine 2 pentes, <b>grise</b> pour mur de 20, l'unité.	100 x 32 x 7 / 4 cm	1000 kg / 24 pièces	29,14 €
TRAD02CVDA3995G	Couvertine 2 pentes, <b>grise</b> pour mur de 27,5, l'unité.	100 x 39 x 9 / 5,5 cm	720 kg / 12 pièces	58,39 €
TRAD02CVDA52116G	Couvertine 2 pentes, <b>grise</b> pour mur de 40, l'unité.	100 x 52 x 11 / 6 cm	1000 kg / 10 pièces	86,93 €
<b>Couvertine arrondie</b>				
TRAD17CVA100324G	Couvertine arrondie, <b>grise</b> pour mur de 20, l'unité.	100 x 32 x 6 / 4 cm	840 kg / 24 pièces	34,04 €

### Couvertines ton pierre vente à la palette

Ref	Désignation	Dimensions L x l x h	Poids en kg / Nb par palette	Tarif HT
<b>Couvertines plates</b>				
TRAD02CVPA324TP	Couvertine plate, ton pierre pour mur de 20, l'unité.	100 x 32 x 4 cm	850 kg / 30 pièces	41,94 €

VENTE A LA PALETTE

# COURONNEMENTS

Pour piliers de portail et clôture

Découvrez nos différentes gammes de chapeaux de piliers : plats, diamants, déco... Nos couronnements existent en finition lisse, bouchardée ou ciselée-bouchardée et des teintes ivoire, grise et sur-mesure.



Couronnement plat



Couronnement diamant



Couronnement diamant gamme déco



Couronnement gamme Provence



Couronnement diamant gamme Deco



Couronnement sur mesure



### Couronnements ton ivoire, vente déconditionnée

Ref	Désignation	Dimensions L x l x h	Poids en kg / pièce	Tarif HT
<b>Couronnements plats</b>				
DTRAD06CRPA3030	Couronnement plat, ton ivoire, pour poteau de 20x20cm, l'unité.	30 x 30 x 4,5 cm	9 kg / pièce	53,36 €
DTRAD06CRPA3838	Couronnement plat, ton ivoire, pour poteau de 28x28cm, l'unité.	38 x 38 x 4 cm	14 kg / pièce	68,33 €
DTRAD06CRPA4040	Couronnement plat, ton ivoire, pour poteau de 30x30cm, l'unité.	40 x 40 x 6 cm	21 kg / pièce	70,90 €
DTRAD06CRPA4747	Couronnement plat, ton ivoire, pour poteau de 37x37cm, l'unité.	47 x 47 x 6 cm	31 kg / pièce	85,40 €
DTRAD06CRPA5050	Couronnement plat, ton ivoire, pour poteau de 40x40cm, l'unité.	50 x 50 x 6 cm	33 kg / pièce	82,16 €
DTRAD06CRPA6060	Couronnement plat, ton ivoire, pour poteau de 50x50cm, l'unité.	60 x 60 x 7,5 cm	60 kg / pièce	124,26 €
<b>Couronnements diamants</b>				
DTRAD06CRDA3030	Couronnement diamant, ton ivoire, pour poteau de 20x20cm, l'unité.	30 x 30 x 6/9 cm	14 kg / pièce	65,09 €
DTRAD06CRDA4040	Couronnement diamant, ton ivoire, pour poteau de 30x30cm, l'unité.	40 x 40 x 6/9,5cm	25 kg / pièce	74,54 €
DTRAD06CRDA4747	Couronnement diamant, ton ivoire, pour poteau de 37x37cm, l'unité.	47 x 47 x 6/11 cm	43 kg / pièce	93,94 €
DTRAD06CRDA5050	Couronnement diamant, ton ivoire, pour poteau de 40x40cm, l'unité.	50 x 50 x 6/11,5 cm	44 kg / pièce	85,74 €
DTRAD06CRDA6060	Couronnement diamant, ton ivoire, pour poteau de 50x50cm, l'unité.	60 x 60 x 8/16 cm	84 kg / pièce	134,98 €
DTRAD06CRDA6767	Couronnement diamant, ton ivoire, pour poteau de 57x57cm, l'unité.	67 x 67 x 8/16 cm	125 kg / pièce	153,73 €
DTRAD06CRDA7070	Couronnement diamant, ton ivoire, pour poteau de 60x60cm l'unité.	70 x 70 x 8/16 cm	135 kg / pièce	153,73 €

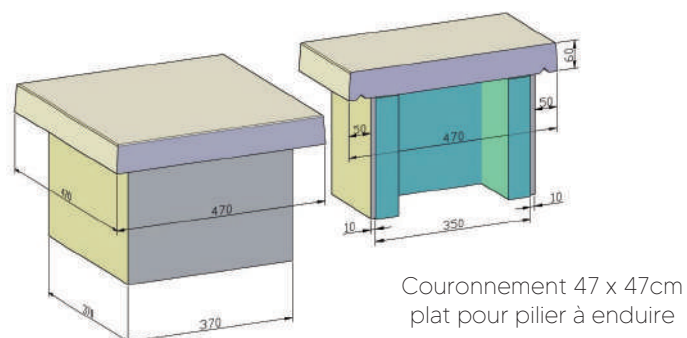
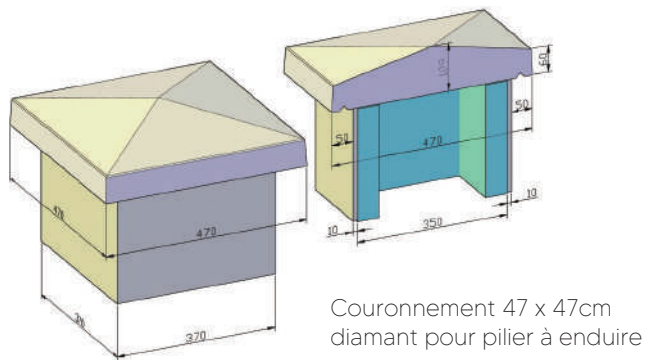

### Couronnements Déco et Provence ton ivoire, vente déconditionnée

Ref	Désignation	Dimensions L x l x h	Poids en kg / pièce	Tarif HT
<b>Couronnements diamants gamme Déco</b>				
DECO22PLPB333314	Couronnement pointe de diamant Déco, plein, aspect lisse, pour pilier de 25 x 25 cm, ton ivoire, l'unité.	33 x 33 x 14 cm	20 kg / pièce	119,54 €
DECO22PLPA434318	Couronnement pointe de diamant Déco, plein, ciselé -bouchardé, pour pilier de 30 x 30 cm, ton ivoire, l'unité.	43,5 x 43,5 x 18 cm	45 kg / pièce	213,16 €
DEC23PLPB545427	Couronnement pointe de diamant plein aspect bouchardé Déco, pour pilier de 40 x 40 cm, ton ivoire, l'unité.	54 x 54 x 27 cm	125 kg / pièce	324,73 €
DEC24PLPB6161305	Couronnement pointe diamant plein, aspect bouchardé Déco pour pilier de 50 x 50 cm, ton ivoire, l'unité.	61 x 61 x 30,5 cm	182 kg / pièce	372,72 €
<b>Couronnements gamme Provence</b>				
PROV06CHPA606027	Couronnement Provence pour pilier de 40 x 40 cm, ton ivoire, l'unité.	60,5 x 60,5 x 27,5 cm	146,5 kg / pièce	297,05 €
PROV06CRNA606053	Couronnement + boule Provence pour pilier de 40 x 40 cm, ton ivoire, l'ensemble.	60,5 x 60,5 x 52,5 cm	160 kg / pièce	376,62 €
PROV06BOUA303025	Boule de finition pour pilier Provence de 40 x 40 cm, ton ivoire, l'unité.	30 x 30 x 25 cm	14 kg / pièce	95,48 €
PROV06CHPB757535	Couronnement Provence pour pilier de 50 x 50 cm, ton ivoire, l'unité.	75 x 75 x 35 cm	225 kg / pièce	320,39 €
PROV06CRNB767665	Couronnement + boule Provence pour pilier de 50 x 50 cm, ton ivoire, l'ensemble.	75 x 75 x 65 cm	247 kg / pièce	398,90 €
PROV06BOUB373730	Boule de finition pour pilier Provence de 50 x 50 cm, ton ivoire, l'unité.	37 x 37 x 30 cm	22 kg / pièce	95,48 €

**VENTE  
AU  
DETAIL**

## Couronnements gris, vente déconditiionée

Ref	Désignation	Dimensions L x l x h	Poids en kg / pièce	Tarif HT
<b>Couronnements plats</b>				
DTRAD06CRPA3030G	Couronnement plat, <b>gris</b> , pour poteau de 20x20cm, l'unité.	30 x 30 x 4,5 cm	9 kg / pièce	50,48 €
DTRAD06CRPA3838G	Couronnement plat, <b>gris</b> , pour poteau de 28x28cm, l'unité.	38 x 38 x 4 cm	14 kg / pièce	51,26 €
DTRAD06CRPA4040G	Couronnement plat <b>gris</b> , pour poteau de 30x30cm, l'unité.	40 x 40 x 6 cm	21 kg / pièce	63,86 €
DTRAD02CVPA4747G	Couronnement plat, <b>gris</b> , pour poteau de 37x37cm, l'unité.	47 x 47 x 6 cm	31 kg / pièce	68,33 €
DTRAD06CRPA5050G	Couronnement plat, <b>gris</b> , pour poteau de 40x40cm, l'unité.	50 x 50 x 6 cm	33 kg / pièce	73,94 €
DTRAD06CRPA6060G	Couronnement plat, <b>gris</b> , pour poteau de 50x50cm, l'unité.	60 x 60 x 7,5 cm	60 kg / pièce	112,08 €
<b>Couronnements diamants</b>				
DTRAD06CRDA3030G	Couronnement diamant, <b>gris</b> , pour poteau de 20x20cm, l'unité.	30 x 30 x 6/9 cm	14 kg / pièce	62,93 €
DTRAD06CRDA4040G	Couronnement diamant, <b>gris</b> , pour poteau de 30x30cm, l'unité.	40 x 40 x 6/9,5 cm	25 kg / pièce	67,24 €
DTRAD06CRDA4747G	Couronnement diamant, <b>gris</b> , pour poteau de 37x37cm, l'unité.	47 x 47 x 6/11 cm	43 kg / pièce	76,87 €
DTRAD06CRDA5050G	Couronnement diamant, <b>gris</b> , pour poteau de 40x40cm, l'unité.	50 x 50 x 6/11,5 cm	44 kg / pièce	77,34 €
DTRAD06CRDA5050G	Couronnement diamant, <b>gris</b> , pour poteau de 50x50cm, l'unité.	60 x 60 x 8/16 cm	84 kg / pièce	121,66 €

# COURONNEMENTS

## VENTE A LA PALETTE

**VENTE  
A LA  
PALETTE**

## Couronnements ivoire, vente à la palette

Ref	Désignation	Dimensions L x l x h	Poids en kg / Nb par palette	Tarif HT
<b>Couronnements plats</b>				
TRAD06CRPA3030	Couronnement plat, ton ivoire, pour poteau de 20x20cm, l'unité.	30 x 30 x 4,5 cm	160 kg / 18 pcs	39,83 €
TRAD06CRPA3838	Couronnement plat, ton ivoire, pour poteau de 28x28cm, l'unité.	38 x 38 x 4 cm	162 kg / 12 pcs	51,00 €
TRAD06CRPA4040	Couronnement plat, ton ivoire, pour poteau de 30x30cm, l'unité.	40 x 40 x 6 cm	253 kg / 12 pcs	52,92 €
TRAD06CRPA4747	Couronnement plat, ton ivoire, pour poteau de 37x37cm, l'unité.	47 x 47 x 6 cm	372 kg / 12 pcs	63,75 €
TRAD06CRPA5050	Couronnement plat, ton ivoire, pour poteau de 40x40cm, l'unité.	50 x 50 x 6 cm	396 kg / 12 pcs	61,32 €
TRAD06CRPA6060	Couronnement plat, ton ivoire, pour poteau de 50x50cm, l'unité.	60 x 60 x 7,5 cm	180 kg / 3 pcs	92,73 €
<b>Couronnements diamants</b>				
TRAD06CRDA3030	Couronnement diamant, ton ivoire, pour poteau de 20x20cm, l'unité.	30 x 30 x 6/9 cm	166 kg / 12 pcs	46,98 €
TRAD06CRDA4040	Couronnement diamant, ton ivoire, pour poteau de 30x30cm, l'unité.	40 x 40 x 6/9,5 cm	303 kg / 12 pcs	55,64 €
TRAD06CRDA4747	Couronnement diamant, ton ivoire, pour poteau de 37x37cm, l'unité.	47 x 47 x 6/11 cm	516 kg / 12 pcs	70,11 €
TRAD06CRDA5050	Couronnement diamant, ton ivoire, pour poteau de 40x40cm, l'unité.	50 x 50 x 6/11,5 cm	517 kg / 12 pcs	64,00 €

## Couronnements gris, vente à la palette

Ref	Désignation	Dimensions L x l x h	Poids en kg / Nb par palette	Tarif HT
<b>Couronnements plats</b>				
TRAD06CRPA3030G	Couronnement plat, <b>gris</b> , pour poteau de 20x20cm, l'unité.	30 x 30 x 4,5 cm	160 kg / 18 pcs	35,87 €
TRAD06CRPA3838G	Couronnement plat, <b>gris</b> , pour poteau de 28x28cm, l'unité.	38 x 38 x 4 cm	162 kg / 12 pcs	38,44 €
TRAD06CRPA4040G	Couronnement plat <b>gris</b> , pour poteau de 30x30cm, l'unité.	40 x 40 x 6 cm	253 kg / 12 pcs	47,68 €
TRAD02CVPA4747G	Couronnement plat, <b>gris</b> , pour poteau de 37x37cm, l'unité.	47 x 47 x 6 cm	372 kg / 12 pcs	51,00 €
TRAD06CRPA5050G	Couronnement plat, <b>gris</b> , pour poteau de 40x40cm, l'unité.	50 x 50 x 6 cm	396 kg / 12 pcs	55,20 €
TRAD06CRPA6060G	Couronnement plat, <b>gris</b> , pour poteau de 50x50cm, l'unité.	60 x 60 x 7,5 cm	180 kg / 3 pcs	83,67 €
<b>Couronnements diamants</b>				
TRAD06CRDA3030G	Couronnement diamant, <b>gris</b> , pour poteau de 20x20cm, l'unité.	30 x 30 x 6/9 cm	166 kg / 12 pcs	48,59 €
TRAD06CRDA4040G	Couronnement diamant, <b>gris</b> , pour poteau de 30x30cm, l'unité.	40 x 40 x 6/9,5 cm	303 kg / 12 pcs	50,18 €
TRAD06CRDA4747G	Couronnement diamant, <b>gris</b> , pour poteau de 37x37cm, l'unité.	47 x 47 x 6/11 cm	516 kg / 12 pcs	57,37 €
TRAD06CRDA5050G	Couronnement diamant, <b>gris</b> , pour poteau de 40x40cm, l'unité.	50 x 50 x 6/11,5 cm	517 kg / 12 pcs	57,72 €

VENTE AU DETAIL ET A LA PALETTE

# COUVERTINES BOMBÉES BOUCHARDEES

## VENTE AU DETAIL

VENTE  
AU  
DETAIL

### Couvertines bombées, bouchardées et ciselées, ton pierre, vente déconditionnée

Ref	Désignation	Dimensions L x l x h	Poids en kg / Nb par palette	Tarif HT
<b>Couvertines bombées, ciselées, bouchardées, ton pierre</b>				
DEC0021CVTA30506	Couvertine bombée, bouchardée et ciselée, pour mur de 20 cm, ton pierre, l'unité.	100 x 31,5 x 7 / 6 cm	1080 kg / 24 pièces	45,86 €
DECO21CVTB474076	Couvertine bombée, bouchardée 2 faces et ciselée, pour mur de 25 à 30 cm, ton pierre, sans goutte d'eau, <b>le ml.</b>	47 x 40 x 7,5 / 6 cm	720 kg / 24 pièces	116,86 €
TRAD05CVBA459508	Couvertine bombée, bouchardée et ciselée, pour mur de 30 cm, ton pierre, l'unité.	100 x 45 x 9,5 / 8 cm	900 kg / 10 pièces	100,88 €
TRAD05CVBA581312	Couvertine bombée, bouchardée et ciselée, pour mur de 40 cm, ton pierre, l'unité.	100 x 58 x 13,5 / 12 cm	850 kg / 5 pièces	165,40 €
DECO21CVTC100609	Couvertine bombée, bouchardée et ciselée, pour mur de 40 à 45 cm, ton pierre, l'unité.	100 x 60 x 11 / 10 cm	710 kg / 5 pièces	136,21 €
TRAD05CVBA107012	Couvertine bombée, bouchardée et ciselée, pour mur de 50 à 60 cm, ton pierre, l'unité.	100 x 70 x 12 / 13,5 cm	1025 kg / 5 pièces	199,44 €
TRAD05CVBA307012	Couvertine bombée, bouchardée et ciselée, pour mur de 50 à 60 cm, ton pierre, l'unité.	300 x 70 x 12 / 13,5 cm	615 kg / pièce	598,33 €

**Produits non stockés, fabrication à la demande. Possibilité de les avoir en ivoire ou en gris. Bien préciser à la commande**



VENTE AU DETAIL

# GUIDE DES TEINTES ET FINITIONS

## TON IVOIRE

Les finitions figurant dans ce nuancier sont présentées à titre purement indicatif.



Lisse



Micro désactivé



Aspect pierre



Aspect grenailé

## TON GRIS BETON

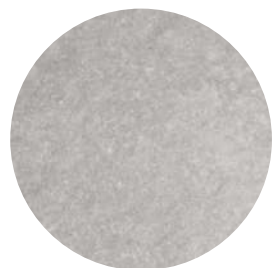

Lisse



Micro désactivé

## TON PIERRE



Lisse



Micro désactivé

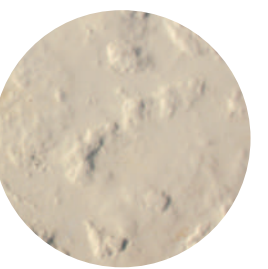

Aspect pierre



Aspect grenailé

## TEINTES SPECIALES



Gris 250 aspect pierre



Gris 500 aspect pierre

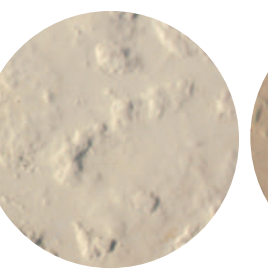

Ton pierre A7  
(aspect pierre)

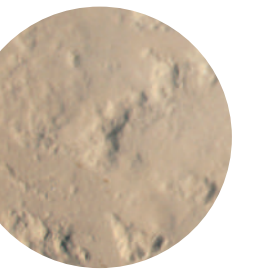

Ton pierre S7  
(aspect pierre)

# PRODUITS

## DE MISE EN OEUVRE CONSEIGNE

### Produits de pose et entretien

Afin de garantir un résultat parfait et une longévité à notre gamme, nous recommandons l'usage de produits adaptés concernant la pose et l'entretien.

Il est nécessaire de protéger la pierre reconstituée posée en extérieur pour éviter l'encrassement, les taches ou l'apparition de mousse à l'aide d'un hydrofuge.

Alentour vous propose les gammes de produits de pose et d'entretien suivants\* :

### Produits Annexes

Ref	Désignation	Conditionnement	Tarif HT
PRODPIERHY003	Pieri Hydroxi 2000 Hydrofuge de surface, le bidon de 3 L.	Bidon de 3 litres	79,50 €



Disponible chez les négociants en matériaux

Convient pour la pose de nos couvertines, couronnements, dallages, margelles, plinthes, plaquettes d'encadrement, marches...

#### Mortier-colle 5021 PROLITERASSE (Parexlanko)

##### Description

Mortier-colle destiné à la pose de revêtements céramiques de toute porosité spécialement adapté aux terrasses et aux sols extérieurs.

##### Conditionnement

Sac de 25Kg

##### Consommation

4 à 9 kg/m<sup>2</sup>



Disponible chez les négociants en matériaux

Convient pour la pose de nos dallages en pose drainante.

#### Mortier de joints Rompox®) D1 (Romex)

##### Description

ROMPOX® - D1 est un mortier de joints drainant peu perméable. Solution rapide, durable et économique pour les joints de tous types de pavés et dalles (pierres naturelles, béton, etc...).

##### Conditionnement

Sac de 25Kg

##### Consommation

0,5 à 7,4 kg/m<sup>2</sup>



Disponible chez les négociants en matériaux

Convient pour la pose de nos couvertines, dallages, margelles, plinthes, marches...

#### Joints 547 PROLIJOINT RUSTIC (Parexlanko)

##### Description

Poudre prête à mouiller destinée au jointoiement de carreaux, dallages et plaquettes, le joint 547 PROLIJOINT RUSTIC est particulièrement recommandé en sols et murs extérieurs.

##### Conditionnement

Sac de 25Kg

##### Consommation

1,5 à 9 kg/m<sup>2</sup>



#### Hydrofuge HYDROXI 2000 (Pieri®)

##### Description

Pieri® Hydroxi 2000 permet de protéger tous les matériaux minéraux des méfaits causés par l'eau et la pollution atmosphérique tels que : différences d'aspects et de teintes par temps de pluie, apparitions d'efflorescences, développement de salissures diverses, effritements dûs au gel.

##### Conditionnement

Bidon de 5L, 10L ou 25L

##### Consommation

3 à 5 m<sup>2</sup>/L

Convient pour la protection de toute notre gamme de produits.

\*Concernant la mise en oeuvre des produits de pose ou traitement : se référer à la fiche technique du fabricant.

# NOS AUTRES PRODUITS :

Tarif et fiches techniques sur notre site : [www.pierre-alentour.fr](http://www.pierre-alentour.fr)



Table en U - longueur 240 cm



Table avec jeu d'échec et bancs arrondies



Parement mural grand et petit format



Parement petit format et plaquettes d'encadrement



Escalier dalle ronde



Fontaine sur mesure



Bordure de jardin en margelle



Dallage Abbatale et margelle galbée



Dallage Abbatale ivoire



Dallage Alentour et parement



Tomettes colorés



Dallage Vinci



Murs pierres sèches, couvertines et poteaux



Pilier de portail bouchardé



Colonne Toscane

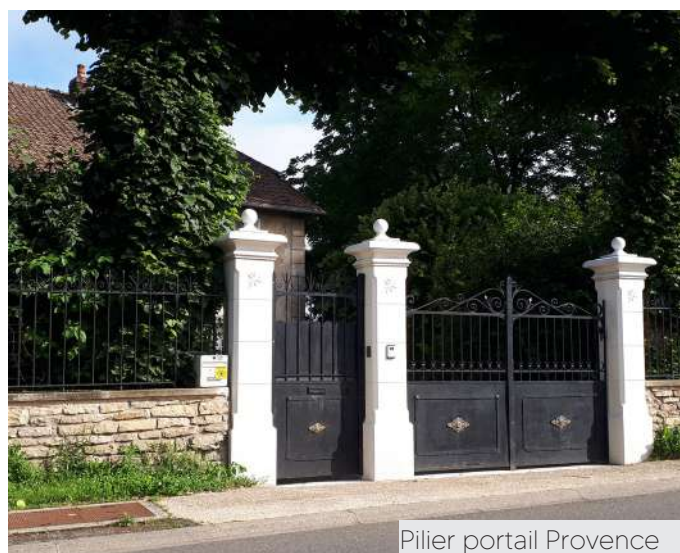

Pilier portail Provence



Dalle fleur de vie

Escalier

Dalle 80 x 80 ton pierre

Cuisine en éléments de casier à bouteilles







Casier à bouteilles



Bordure de jardin en escalier



Marche sur mesure



Murs aspect pierre, couvertines et poteaux



Murs lisse 2 faces



Marches moulurées, dallage Vinci, margelle grenillée, parement mural

# CONDITIONS GENERALES DE VENTE

## II – OBJET ET CHAMP D'APPLICATION

Toute commande de marchandises implique l'acceptation sans réserve par l'acheteur et son adhésion pleine et entière aux présentes conditions générales de vente qui prévalent sur tout autre document de l'acheteur, sauf négociation de conditions particulières par notre Société.

## II – ENGAGEMENT ET COMMANDES

Les offres verbales faites par nos agents ou téléphoniquement ne constituent engagement de notre part qu'autant qu'elles auront été confirmées par écrit.

Toute commande chiffrée par le client à un prix différent de celui de notre tarif en vigueur ou de notre proposition fera l'objet d'une confirmation de notre part.

Les commandes ne sont définitives que lorsqu'elles ont été confirmées par la signature du bon de commande par le représentant légal du Client ou toute personne mandatée à cet effet et (éventuellement) après versement d'un acompte de 30 %.

Les termes des commandes transmises à notre Société sont irrévocables pour le client, sauf acceptation écrite de notre part. Dans cette hypothèse, notre Société ne sera pas tenue des délais initialement convenus.

Dans le cas où un client passe une commande à notre société, sans avoir procédé au paiement de la commande précédente, notre société pourra refuser d'honorer la commande, sans que le client puisse prétendre à une quelconque indemnité, pour quelque raison que ce soit.

## III – VENTE ET PRIX

Tout achat de marchandises fera l'objet d'une facturation et sera délivrée dès la réalisation de la vente, conformément aux dispositions de l'article L 441-3 du Code du commerce.

Nos offres sont faites sans engagement de délai et nos prix sont variables au jour de l'offre et sont sujets à variation suivant les formules annexées à la proposition.

Nos prix s'entendent nets, départ, hors taxes sur la base des tarifs en vigueur, ils sont assujettis à la TVA.

Toutes modifications, soit de taux, soit de la nature des taxes fiscales auxquelles sont assujetties nos ventes sont, dès leur date légale d'application, répercutées sur les prix déjà remis à nos clients, ainsi que sur ceux des commandes en cours de livraison.

## IV – CLAUSE DE VARIATION DES PRIX

Les clauses de variation de prix sont celles stipulées sur nos offres.

## V – DELAIS DE LIVRAISON

Sauf convention particulière, nos délais étant donnés à titre indicatif, les retards éventuels de livraison ne peuvent ouvrir droit au profit de l'acheteur à indemnité, réduction de prix ou annulation de commande.

Les délais de livraison courent à partir de la date de réception de la commande écrite et éventuellement des plans nécessaires à la fabrication portant la mention « bon pour exécution ».

Toute cause entraînant le chômage de tout ou partie de nos usines ou chantiers, telles que grèves, inondations, interruption ou réduction de transports, pénurie de matières premières, de matériel et de main d'œuvre ou tout autre cas de force majeure autorise la suspension et retarde l'exécution des contrats ou marchés, et peut entraîner des modifications dans la livraison et également dans les prix et conditions prévus.

## VI – RECEPTION DES MARCHANDISES

La réception des marchandises est réputée réalisée :

- en nos usines ou nos dépôts, dans le cas d'une marchandise enlevée par les soins du client ;
- avant le déchargement sur voie carrossable chantier dans le cas d'une marchandise vendue franco ;
- au moment du déchargement sur voie carrossable chantier, dans le cas d'une marchandise vendue franco déchargée.

Il appartient au client de faire toute réserve éventuelle auprès du transporteur dans les délais légalement impartis en cas de retard, perte, avarie ou vol.

L'acheteur doit faire valoir lui-même auprès du transporteur, seul responsable, ses droits en cas de manque, d'avarie, ou de retard et de prendre toutes dispositions conformes aux articles L 133-3 et L 133-4 du Code du Commerce avec notification écrite immédiate à Alentour.

Toute marchandise contestée doit être gardée à notre disposition en lieu sûr. Si la marchandise fait l'objet d'un avoir, celui n'est applicable qu'à partir du moment où la marchandise nous est retournée (retour à la charge du client).

## VII- GARANTIE

Compte tenu de la qualité de professionnels du même secteur des parties, aucune garantie ne sera due par Alentour au titre des vices cachés. Il appartient en effet à nos clients de vérifier que la nature et la qualité des produits qu'ils achètent sont compatibles avec les conditions de pose et de service qu'ils attendent

Sauf réserves mentionnées dans le bon de livraison, aucune réclamation relative à un défaut de conformité ou de qualité des marchandises vendues ne sera admise, et dans tous les cas si les produits ont été mis en œuvre.

En aucun cas, une réclamation ne sera admise en raison d'un entretien défectueux, d'une utilisation anormale ou encore d'une modification du produit.

Plus généralement, l'intervention d'un tiers sur les produits exclut toute garantie quelle qu'elle soit.

Les variations de nuances ou de tonalités, les efflorescences ne peuvent être considérées comme un défaut. Le panachage des produits en provenance d'une même palette ou de plusieurs palettes est indispensable lors de la pose. De manière générale les dimensions, couleurs et poids de certains matériaux soumis à des variations inhérentes à leur nature ou à leur fabrication bénéficient des tolérances d'usage.

Les efflorescences qui peuvent apparaître sur certains produits sont un phénomène naturel qui n'affecte en rien la qualité des produits.

En cas de réclamation justifiée formulée en temps utile, la garantie d'Alentour ne comprend que le remplacement pur et simple du produit qu'elle aura reconnu non-conforme sous réserve de présentation de la facture d'achat acquittée. En aucun cas, la dépose et la repose des produits, des pénalités ou dommages et intérêts ne pourront être pris en charge.

Des notices de mise en œuvre sont disponibles pour l'ensemble de nos produits sur notre site Internet <https://www.pierre-alentour.fr/> ou en nous contactant au 03 80 75 22 22. Le choix du produit par le client en fonction de l'usage auquel il le destine est de sa seule responsabilité.

Nous ne pourrions être tenus responsables des dommages et conséquences indirects résultant d'une mise en œuvre de nos produits non conforme aux règles de l'art, DTU, avis techniques ou notices de mise en œuvre. Les prescriptions techniques indiquées dans les préconisations de pose et d'entretien, doivent impérativement être respectées. A défaut de respect de ces prescriptions, notre responsabilité ne pourra être engagée.

En aucun cas, la garantie Alentour ne peut donner droit à des dommages et intérêts il est frais d'immobilisation

En cas de vice caché et reconnu, notre garantie se borne purement et simplement au remplacement des produits défectueux, le client ne peut prétendre à une indemnité relative à des frais annexes tels que dépose et repose des matériaux et de dommages-intérêts à titre d'immobilisation ou autre

Un défaut de conception n'est pas un vice caché et nos clients sont réputés avoir reçu toutes les informations techniques relatives à nos produits Notre garantie ne s'applique qu'aux produits qui sont devenus régulièrement la propriété de l'acheteur. Elle est exclue dès lors qu'il a été fait usage de nos produits dans des conditions d'utilisation ou de performances non prévues.

Sur nos produits il est impératif d'appliquer un hydrofuge (viscosité < 7 cSt) garantissant une protection contre les agressions causées par l'eau et la pollution tels que : différences d'aspects et de teintes par temps de pluie, apparitions d'efflorescences, développement de salissures diverses, effritements dus au gel. En absence de traitement aucune ga-

rantie se sera appliquée sur nos produits.

Fabriqués à partir de granulats naturels, ces produits peuvent présenter de légers écarts de teintes qui ne peuvent en aucun cas donner lieu à des réclamations. Alentour se réserve le droit de modifier ses produits sans préavis. La responsabilité de Alentour ne saurait être engagée en cas de défaillance de l'utilisateur dans la manutention et/ou le stockage et/ou l'utilisation et/ou la pose du produit et notamment en cas de non-respect du DTU applicable.

Sauf convention particulière, les produits ne sont ni repris ni échangés.

En aucun cas, notre responsabilité ne peut être engagée au-delà de celle de nos propres fournisseurs pour ce qui concerne les produits ne provenant pas de nos fabrications.

## VIII – LIVRAISON

Nos produits sont réputés livrés dès mise à disposition en nos usines.

Nonobstant la période de livraison contractuellement fixée, le vendeur se réserve le droit de procéder à celle-ci avant la date prévue et d'effectuer des livraisons partielles. De convention expresse, les délais de livraison indiqués par le vendeur s'entendent de façon approximative. Les retards ne peuvent en aucun cas justifier le refus de réception, la résolution de la commande ou la demande de dommages et intérêts.

En cas de force majeure, et notamment de lock-out, grève, émeute, guerre, réquisition, incendie, inondation, accident d'outillage, interruption ou retard dans les transports, perturbation dans l'approvisionnement par ses fournisseurs, ou tout autre événement imprévisible ou inévitable, le vendeur est déchargé de plein droit de tout engagement relatif aux livraisons et pourra se prévaloir de la résolution pure et simple de la partie non encore exécutée du contrat, sans qu'il y ait lieu à paiement d'indemnité, il pourra aussi fixer à l'acheteur un nouveau délai de livraison qui commencera à partir de la fin de l'interruption pour cause de force majeure, à l'expiration duquel l'acheteur aura la faculté de résilier le contrat si la livraison n'est pas intervenue.

## IX – MOYENS D'EMBALLAGES

Sauf accord préalable contraire convenu avec le client, les palettes ou tous autres moyens d'emballages sont consignés ou vendus au client le jour de la livraison.

Si les palettes ou tous autres moyens d'emballages, après accord préalable du fournisseur, donnent lieu à restitution par le client, celui-ci doit les retourner en bon état et franco de port au lieu de départ, au plus tard dans les 30 jours de leur réception, et bénéficie d'un avoir selon le barème en vigueur.

Les palettes ou tous autres moyens d'emballages retournés hors d'usage ne sont pas repris.

La déconsignation est subordonnée à la présentation exclusive d'un document officiel de notre Société signé contradictoirement par le client et notre Société. Le document est, selon les circonstances, le bon de livraison, le bon de reprise ou le bon de retour de notre Société.

## X – RESERVE DE PROPRIETE

Notre Société se réserve la propriété des marchandises vendues jusqu'à paiement intégral de leur prix en principal et en intérêts. A défaut de paiement du prix à l'échéance convenue, notre Société pourra reprendre les marchandises, la vente sera résolue de plein droit si bon semble à notre Société et les acomptes déjà versés nous seront acquis en contrepartie de la jouissance des marchandises dont aura bénéficié le client.

Les marchandises restant la propriété de notre Société jusqu'au paiement intégral de leur prix, il est interdit au client d'en disposer pour les transformer.

Au cas où les marchandises livrées seraient revendues avant paiement intégral, toute marchandise de même type que celle livrée au cours des 6 derniers mois par le vendeur et se trouvant en possession de l'acheteur pourra faire l'objet d'une reprise pour une valeur évaluée sur le tarif en vigueur du vendeur, équivalent aux sommes exigibles à quelque titre que ce soit entre les parties.

## XI – TRANSPORT

Les prix sont établis départ usine de fabrication sous incoterm EXW Dans les ventes « Franco », nos prix comprennent le transport des fournitures rendues sur camion chantier, uniquement sur voies carrossables. Sauf convention spécifique, le déchargement, de même que le bardage, sont effectués par l'acheteur et à ses frais.

Les dates de livraison prévues concernant les transports par les soins du vendeur pour le compte du client sont données à titre indicatif et sans garantie.

Dans le cas de livraison sur chantier, à l'aide de nos propres véhicules ou avec des véhicules affrétés par nous-mêmes, l'acheteur est tenu de

prendre toutes dispositions pour que ceux-ci puissent atteindre sans danger et sans risque le lieu du déchargement et le quitter dans le délai le plus bref.

Il doit notamment assurer des voies d'accès carrossables au lieu de livraison.

L'enlèvement sur nos sites ne peut se faire que par l'acheteur ou son représentant avec des moyens adaptés aux transports de marchandises au sens du Code des Transports.

## XII – PAIEMENT

### 1 - Modalités

Le paiement de nos fournitures est toujours exigible à la localité de notre siège. Les effets de commerce ne font pas dérogation à cette clause.

Le montant de nos factures est net et sans escompte pour paiement anticipé sauf accord contractuel, quelle que soit la date de paiement effective.

En l'absence d'accord particulier, les premières commandes sont payables d'avance, par virement bancaire. Ensuite, le paiement doit être effectué selon les conditions prévues dans la loi de modernisation économique applicable au 01/01/2009.

Tout paiement par effet de commerce suppose que celui-ci soit entre nos mains dans les quinze jours suivant la date de facture (ou de relevé en cas de paiement périodique)

Tout retard de paiement ou effet non reçu dans le délai stipulé rend immédiatement exigible l'intégralité de notre créance, sans mise en demeure préalable. Il peut entraîner à notre gré la restitution de la marchandise aux frais de l'acheteur, la suspension des livraisons ainsi que la résiliation des marchés et commandes en cours et nous libère de tous engagements, sous réserve de dommages et intérêts pour le préjudice causé.

L'introduction d'une réclamation en dehors du cas prévu à l'article VI – Réception des Marchandises – ne dispense pas notre client du respect de nos conditions et des délais de paiement.

En cas de cession ou de nantissement par le client d'une créance au titre de laquelle nos fournitures sont assurées, le règlement de celles-ci devient exigible à réception de facture.

### 2 - Retard de paiement

Toute somme non payée à l'échéance donnera lieu au paiement, par le client, de pénalités fixées à 10 fois le taux d'intérêt légal.

En application de l'article L 441-6-10 du Code du commerce, ces pénalités sont exigibles de plein droit. Elles seront calculées à compter du lendemain de l'échéance jusqu'à la date de valeur bancaire du règlement. Au 01/01/2013 (décret N°2012-1115 du 02/10/12) une indemnité forfaitaire de 40 €. Viendra s'ajouter à ce calcul de pénalités, pour tout professionnel en situation de retard de paiement. En outre, notre Société se réserve la faculté de saisir le tribunal compétent afin que celui-ci fasse cesser cette inexécution, sous astreinte par jour de retard.

## XIII – CLAUSE PENALE

Si la carence de l'acheteur rend nécessaire un recouvrement contentieux, l'acheteur s'engage à payer, en sus du principal, des frais, dépens et émoluments ordinairement et légalement à sa charge, une indemnité fixée à 15 % du montant en principal TTC de la créance avec un minimum de 200 euros et ce, à titre de dommages et intérêts conventionnels et forfaitaires.

## XIV – CONFIDENTIALITE

Les études, plans, dessins et documents remis ou envoyés par nous-mêmes demeurent notre propriété ; ils ne peuvent donc être communiqués à des tiers sous quelque motif que ce soit par l'acheteur.

## XV – CONDITIONS PARTICULIERES

Les conditions générales pourront être complétées éventuellement par les conditions particulières propres à certains produits ou certains marchés.

## XVI – CLAUSES ATTRIBUTIVES DE COMPETENCE TERRITORIALE

Le droit français est seul applicable.

Toute contestation quelle qu'en soit la cause sera du ressort du Tribunal de Commerce de notre département qui a compétence exclusive même en cas d'appel en garantie ou de pluralité de défendeur et ce nonobstant toutes clauses contraires.

Conditions générales de vente disponibles sur notre site Internet : <https://www.pierre-alentour.fr/>

# www.pierre-alentour.fr

Disponible sur notre site :

- **Fiches techniques**
- **Conseils de pose**
- **Fichiers PDF 2D et 3D**
- **Tarifs en ligne de nos autres produits**

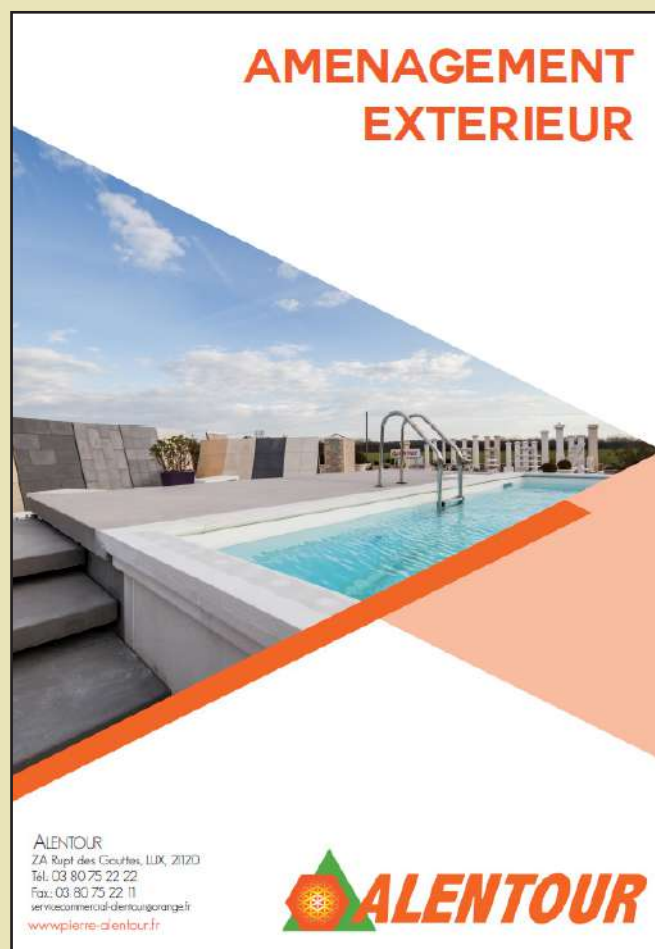
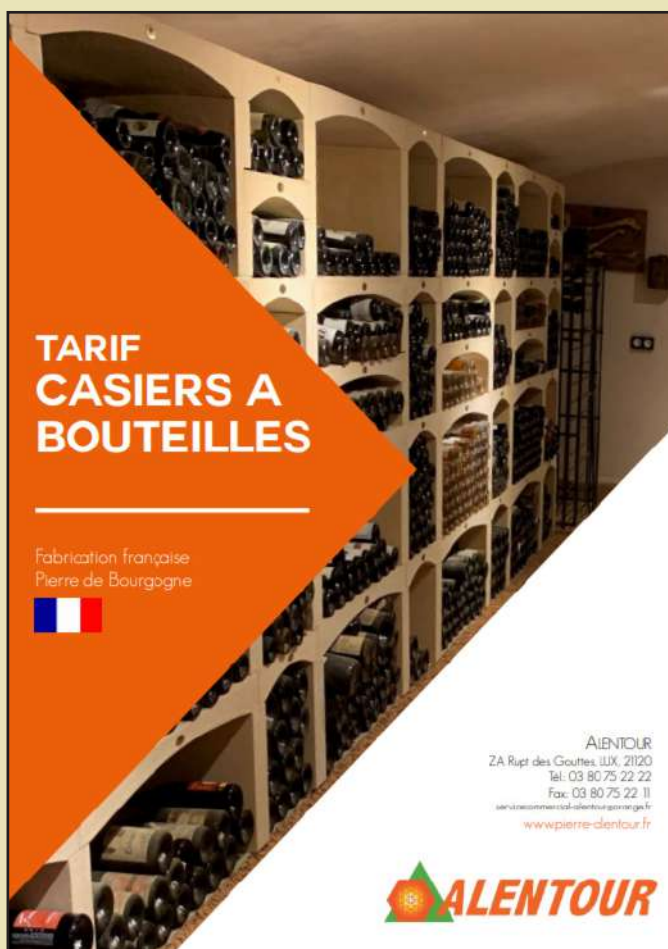

ZA Rupt des Gouttes - 21120 LUX  
Tél. : 03 80 75 22 22 / Fax : 03 80 75 22 11  
servicecommercial@pierre-alentour.fr